

Tera opis techniczny



.mdd

Fabryka Mebli Biurowych MDD od wielu lat zajmuje czołowe miejsce wśród producentów w segmencie mebli biurowych.

O jakości naszych wyrobów świadczą zdobywane wyróżnienia oraz stale wzrastające zapotrzebowanie na oferowane przez nas produkty.

Realia dzisiejszego rynku wymagają ciągłego doskonalenia jakości na wszystkich szczeblach działalności nowoczesnej firmy. Dotyczy to w szczególności obsługi handlowej, marketingu, jakości produktu, a także jakości procesów przebiegających wewnątrz przedsiębiorstwa. MDD z pewnością należy do tych przedsiębiorstw, które dbają o realizację wyżej wymienionych warunków będących podstawą sukcesu ekonomicznego firmy.

Stale inwestycje w istniejący park maszynowy, optymalizacja systemów zarządzania oraz rozbudowa powierzchni hal produkcyjnych pozwalają zminimalizować czas potrzebny na wyprodukowanie gotowego produktu o najwyższej jakości.

Potwierdzeniem długoletniego doświadczenia w zakresie produkcji mebli biurowych jest lista referencyjna firm i instytucji, które doceniły naszą sprawność funkcjonowania i kompleksową obsługę.

Jednym z naszych głównych priorytetów jest dbałość o środowisko naturalne.

Stale inwestujemy w nowoczesny i energooszczędny sprzęt oraz kładziemy nacisk na segregację odpadów przemysłowych. MDD posiada liczne certyfikaty, potwierdzające wyjątkową dbałość i zaangażowanie w utylizację odpadów. Dbamy, aby wszystkie wykorzystywane przez nas surowce były przyjazne środowisku, dlatego też możemy się cieszyć wysokim współczynnikiem recyklingu naszych produktów, który kształtuje się na poziomie 95%.



Informacje ogólne:

Gwarancja:

Produkty MDD - **2 lata**
(meble montowane przez MDD
- **5 lat**)

Komponenty elektryczne oraz
tkaniny - **2 lata**.

Gęstości płyt:

12 mm - 690 - 750 kg/m³
18 mm - 650 - 690 kg/m³
28 mm - 610 - 630 kg/m³
36 mm - 610 - 630 kg/m³

Certyfikat - płyta melaminowana:



Montaż:

Produkt dostarczany w elementach

Pakowanie:

karton, wąż siatkowy, folia bąbelkowa

Opis techniczny

1. **Błat roboczy** - płyta melaminowana 28 mm, obrzeża ABS
2. **Noga boczna niska** - płyta melaminowana 28 mm, obrzeża ABS
3. **Nadstawka** - blat górny płyta melaminowana 28 mm + szkło LACOBEL 4 mm, front płyta melaminowana 18 mm, całość pokryta HPL - połysk
4. **Noga boczna wysoka** - płyta melaminowana 28 mm, obrzeża ABS
5. **Front** - płyta melaminowana 18 mm, obrzeża ABS
6. **Listwy ozdobne** - PVC, kolor M009 aluminium półmat
7. **Kostka narożna** - płyta melaminowana, pokryta HPL - połysk
8. **Bok łączący lamy niskie i wysokie** - płyta melaminowana 28 mm, obrzeża ABS
9. **Stelaż nadstawki** - metal malowany proszkowo, kolor biały
10. **Włącznik oświetlenia**
11. **Oświetlenie LED** - barwa biała-zimna (wpada lekko w odcień niebieski)
12. **Przepusty kablowe** - Ø80 mm
13. **Noga podpierająca NL41** - metalowa, wymagana na łączeniu blatów

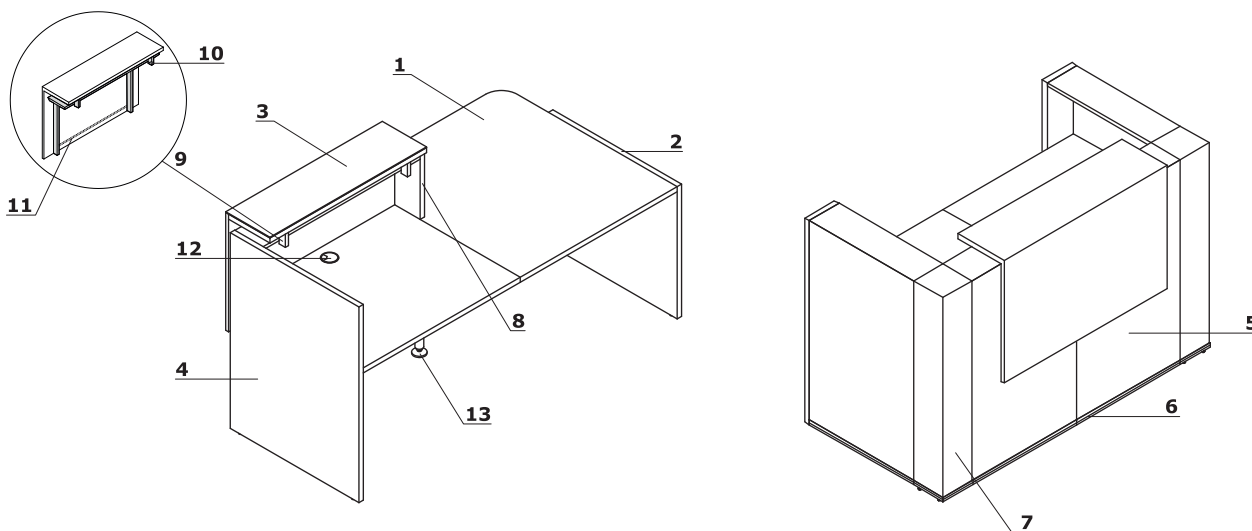

www.mdd.eu

Zastosowanie elementów kończących

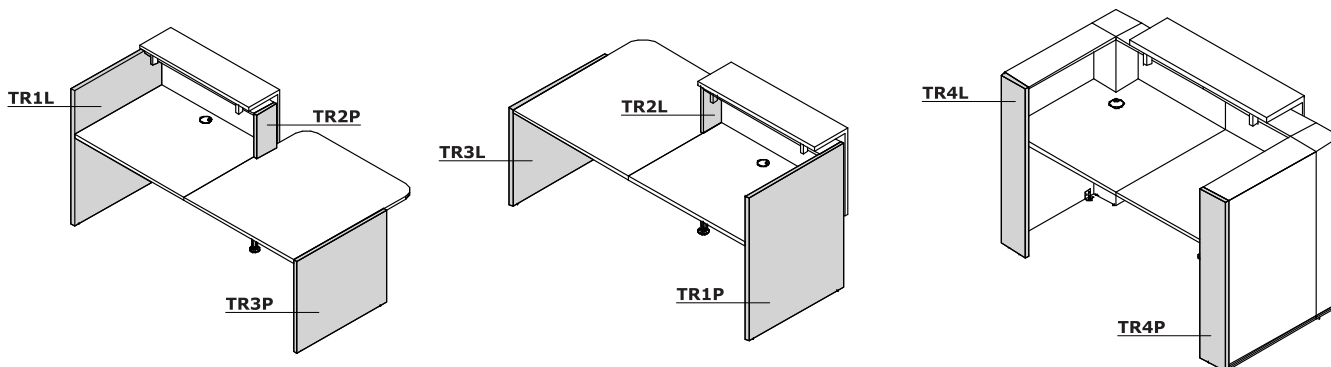

Tera	Data sporządzenia 03.01.2020	Dane zawarte w niniejszym dokumencie ważne są w dniu przygotowania. Zmiana produktu, jeśli nie wpływa na podstawowe cechy, nie wymaga systematycznej aktualizacji dokumentu.	strona 3/7
			opis techniczny

Wymiary

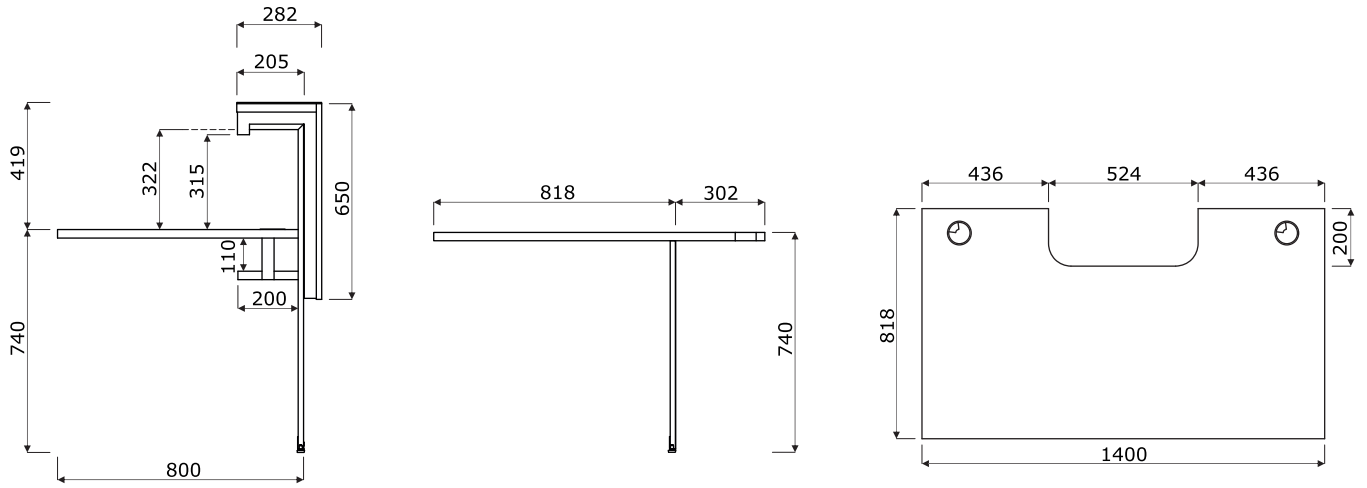

Tera	Data sporządzenia 03.01.2020	Dane zawarte w niniejszym dokumencie ważne są w dniu przygotowania. Zmiana produktu, jeśli nie wpływa na podstawowe cechy, nie wymaga systematycznej aktualizacji dokumentu.	strona 4/7
			wymiary (mm)

Elementy składowe *

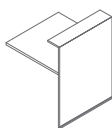
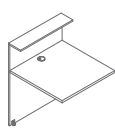

TR08
800 / 818 / 1090
25 kg

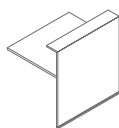
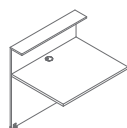

TR10
1000 / 818 / 1090
32 kg

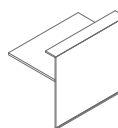
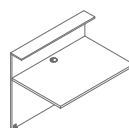

TR12
1200 / 818 / 1090
36 kg

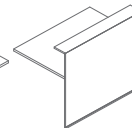
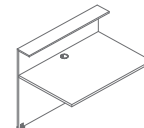

TR14
1400 / 818 / 1090
38 kg

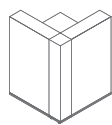
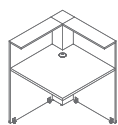

TR90
818 / 818 / 1090
36 kg

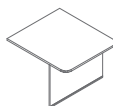
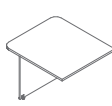

TR11
1000 / 1120 / 740
30 kg

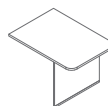
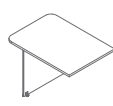

TR18
800 / 1120 / 740
24 kg



TR99
1000 / 282 / 650
17 kg

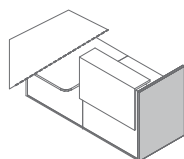

TR1L
28 / 820 / 1090
17 kg

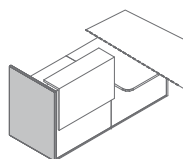

TR1P
28 / 820 / 1090
17 kg

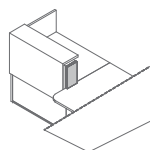

TR2L
28 / 182 / 350
1,5 kg

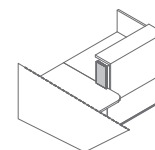

TR2P
28 / 182 / 350
1,5 kg

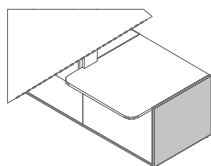

TR3L
28 / 820 / 740
12 kg

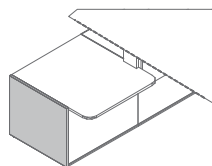

TR3P
28 / 820 / 740
12 kg

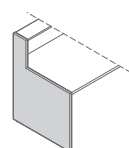

TR5L
28 / 820 / 1090
13,5 kg

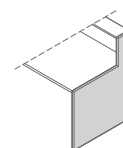

TR5P
28 / 820 / 1090
13,5 kg

* wymiary wyrażone w milimetrach: szerokość x głębokość x wysokość

Elementy składowe *

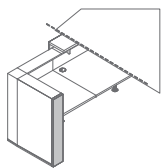

TR4L
28 / 182 / 1090
4 kg

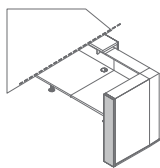

TR4P
28 / 182 / 1090
4 kg



NL41
585 / 142 / 712
2 kg

* wymiary wyrażone w milimetrach: szerokość x głębokość x wysokość

Tera	Data sporządzenia 03.01.2020	Dane zawarte w niniejszym dokumencie ważne są w dniu przygotowania. Zmiana produktu, jeśli nie wpływa na podstawowe cechy, nie wymaga systematycznej aktualizacji dokumentu.	strona 6/7
			produkty

Błat nadstawki, blat roboczy, korpus, front, elementy kończące



31 Dąb



67 Biały pastel

106 Orzech
nizinny

Noga podpierająca

M009 Aluminium
półmat RAL9006M015 Biały
półmat RAL9010M115 Czarny
półmat RAL9005

Kostka narożna, nadstawka - HPL



73 Biały połysk



101 Czarny połysk

155 Antracyt
połysk