

# Gravity opis techniczny



.mdd

## Fabryka Mebli Biurowych MDD od wielu lat zajmuje czołowe miejsce wśród producentów w segmencie mebli biurowych.

O jakości naszych wyrobów świadczą zdobywane wyróżnienia oraz stale wzrastające zapotrzebowanie na oferowane przez nas produkty.

Realia dzisiejszego rynku wymagają ciągłego doskonalenia jakości na wszystkich szczeblach działalności nowoczesnej firmy. Dotyczy to w szczególności obsługi handlowej, marketingu, jakości produktu, a także jakości procesów przebiegających wewnątrz przedsiębiorstwa. MDD z pewnością należy do tych przedsiębiorstw, które dbają o realizację wyżej wymienionych warunków będących podstawą sukcesu ekonomicznego firmy.

Stale inwestycje w istniejący park maszynowy, optymalizacja systemów zarządzania oraz rozbudowa powierzchni hal produkcyjnych pozwalają zminimalizować czas potrzebny na wyprodukowanie gotowego produktu o najwyższej jakości.

**Potwierdzeniem długoletniego doświadczenia w zakresie produkcji mebli biurowych jest lista referencyjna firm i instytucji, które doceniły naszą sprawność funkcjonowania i kompleksową obsługę.**

## Jednym z naszych głównych priorytetów jest dbałość o środowisko naturalne.

Stale inwestujemy w nowoczesny i energooszczędny sprzęt oraz kładziemy nacisk na segregację odpadów przemysłowych. MDD posiada liczne certyfikaty, potwierdzające wyjątkową dbałość i zaangażowanie w utylizację odpadów. Dbamy, aby wszystkie wykorzystywane przez nas surowce były przyjazne środowisku, dlatego też możemy się cieszyć wysokim współczynnikiem recyklingu naszych produktów, który kształtuje się na poziomie 95%.

**REACH**



## Specyfikacja techniczna · Biurka

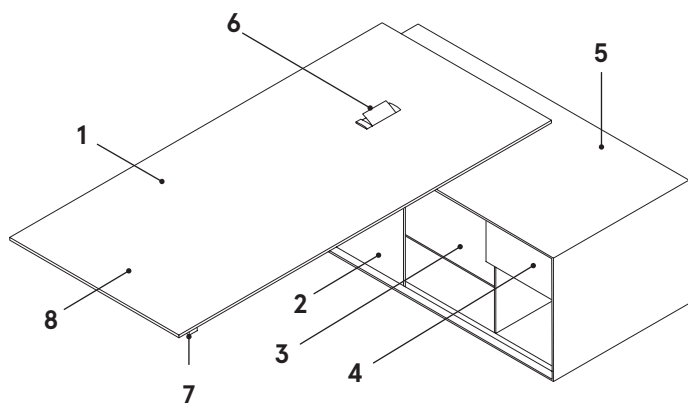

1. **Blat** · Fornir/HPL, max. obciążenie 70 kg
2. **Front przesuwny** · MDF lakierowany 18 mm
3. **Półka** · Płyta melaminowana 18 mm
4. **Szufłada** · Pełen wysuw, samodomyk, wymiar: 500x290x280 mm
5. **Korpus** · MDF lakierowany 28 mm
6. **OPCJA Z DOPŁATĄ · Mediabox M06** · 2x gniazdo zasilające 240V, kolor: aluminium anodowane
7. **Panel sterowania**
8. **Stelaż elektryczny** · Metal malowany proszkowo, wymiary kolumny 150x150 mm, profil stelaża 60x30 mm

## Panel Sterowania + Napęd

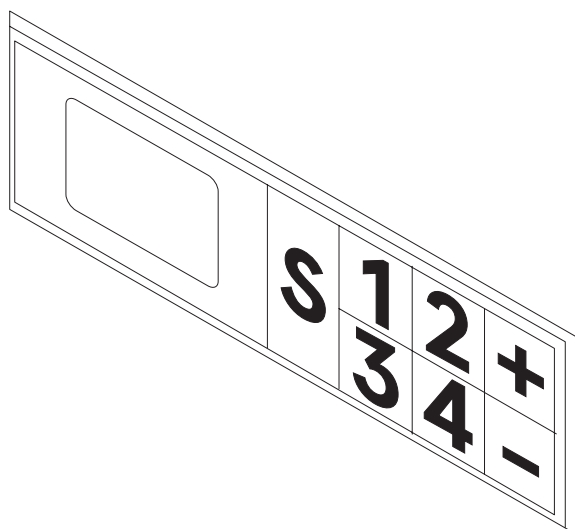

### Specyfikacja techniczna stelaża

- Podnoszenie** · 40 mm/s Super Soft – Start – Stop
- Napęd** · 2 silniki z synchronizacją, sterowane przez mikroprocesor z zabezpieczeniem przed przeciążeniem, termiczny czujnik pracy silnika
- Zabezpieczenia** · ISP · Intelligent System Protection
- Normy** · ISO 21016, EN 527-2, EN 527-3
- Dyrektywy** · 206/95EC, UI508 1999, UL 1004 R7 06, WE DC 2004/108WE
- Zasilanie** · 230V, moc 300W, zużycie w trybie Stand-by · 0.3W

## Wymiary biurka

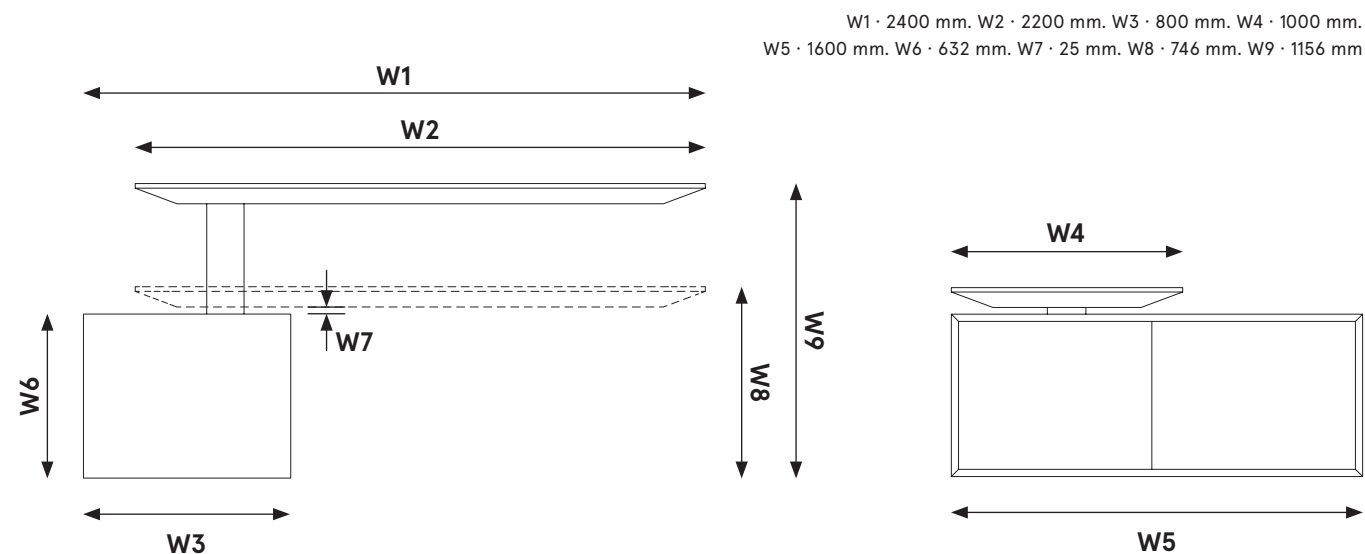

Specyfikacja techniczna · Stanowisko multimedialne z elektryczną regulacją wysokości

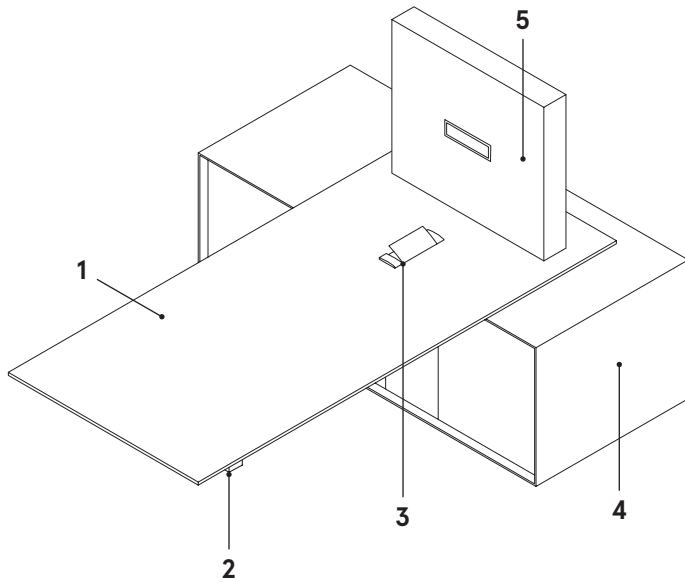

- 1. **Blat** · Fornir/HPL, max. obciążenie 70 kg
- 2. **Panel sterowania**
- 3. **Mediabox M06** · 2x gniazdo zasilające 240V + 1xHDMI, kolor: aluminium anodowane
- 4. **Korpus** · MDF lakierowany 28 mm
- 5. **Uchwyt do monitora** · Mocowanie VESA, dla monitorów 32"-47"

Stanowisko multimedialne · Wymiary

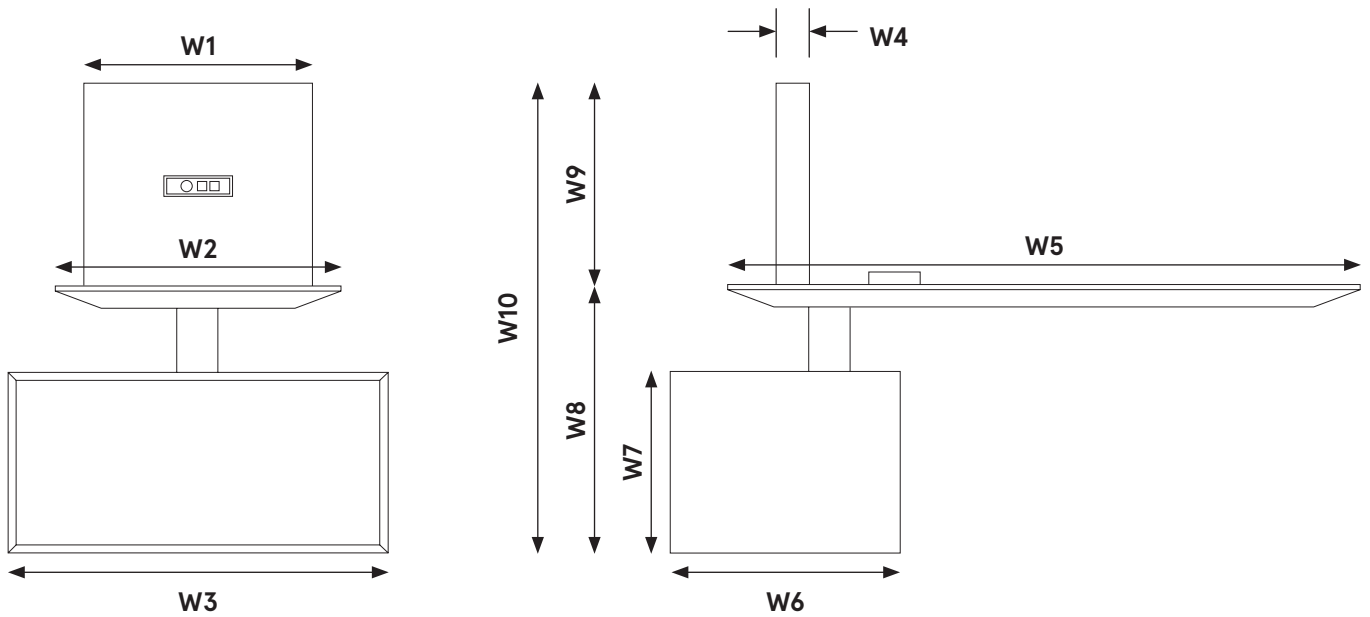

W1 · 800 mm. W2 · 1000 mm. W3 · 1350 mm. W4 · 116 mm. W5 · 2200 mm.  
W6 · 800 mm. W7 · 643 mm. W8 · 946 mm. W9 · 700 mm. W10 · 1646 mm.

Specyfikacja techniczna · Stół konferencyjny z elektryczną regulacją wysokości

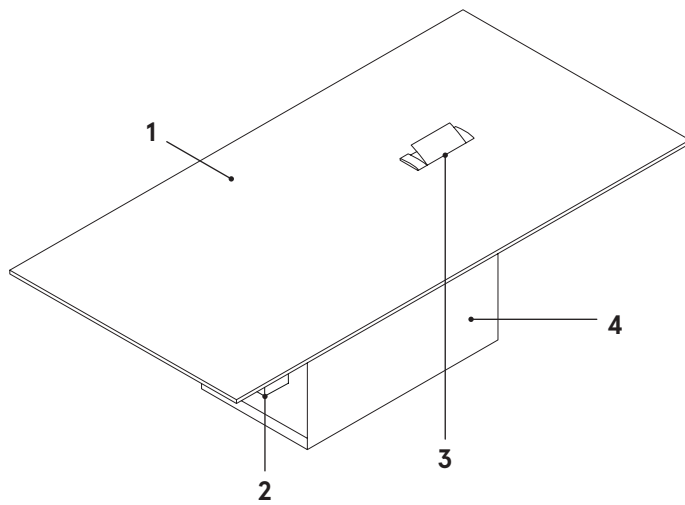

- 1. **Blat** · Fornir/HPL, max. obciążenie 70 kg
- 2. **Panel sterowania**
- 3. **Mediabox M06** · 2x gniazdo zasilające 240V, kolor: aluminium anodowane
- 4. **Korpus** · MDF lakierowany 28 mm

Stół konferencyjny · Wymiary

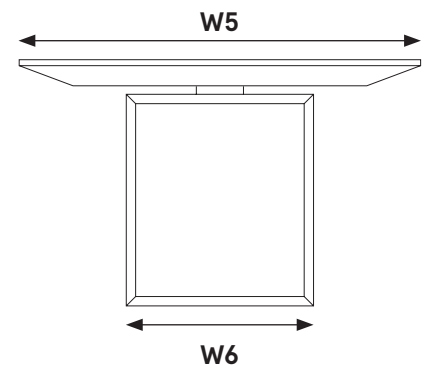
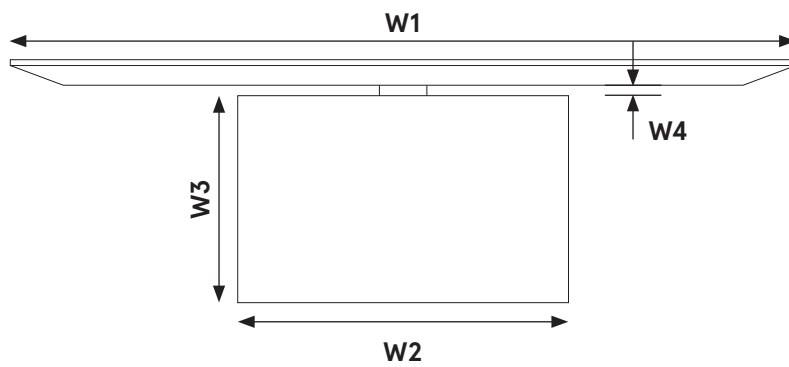

W1 · 2400 mm. W2 · 1010 mm. W3 · 642 mm.  
W4 · 25 mm. W5 · 1200 mm. W6 · 560 mm.

### Specyfikacja techniczna · Szafka i regał

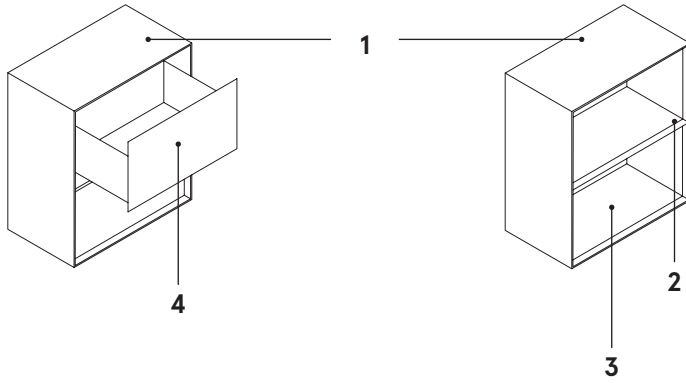

1. **Całość** · MDF lakierowany 38 mm
2. **Płaczyna frezowana**
3. **Wnętrze szafki** · Wymiar wew. segmentu: 740x350x380 mm
4. **Szuflada** · Wymiar wew. segmentu: 686x185x350 mm

### Specyfikacja techniczna · Stolik kawowy

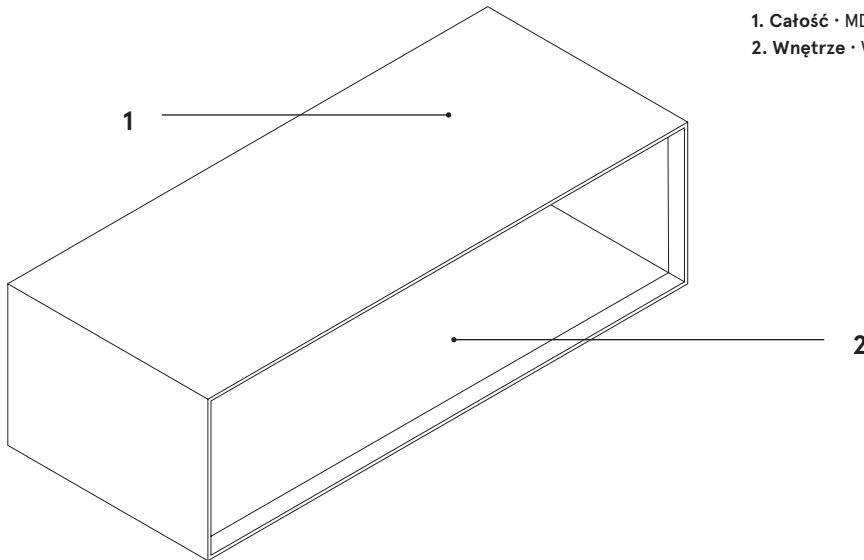

1. **Całość** · MDF lakierowany 38 mm
2. **Wnętrze** · Wymiar wew. segmentu: 1142x292x462 mm

**Biurko · Blat, korpus, stelaż**

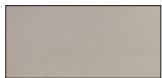

156 Wiąz



M015 Biały  
półmat



159 Biały

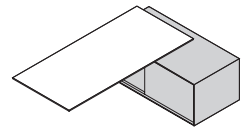
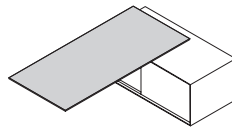

157 Orzech  
amerykański



158 Grafit



M154 Antracyt  
półmat

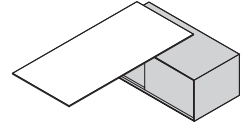
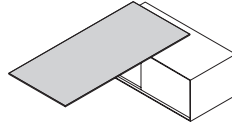

158 Grafit



158 Grafit\*



M154 Antracyt  
półmat

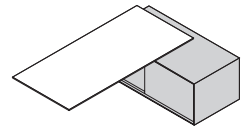
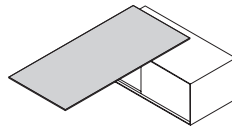

\* 158 Grafit · Wierzch blatu pokryty laminatem nano-tech FENIX.

**Stanowisko multimedialne · Blat, korpus, stelaż**

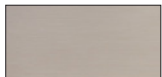

156 Wiąz



M015 Biały  
półmat



159 Biały

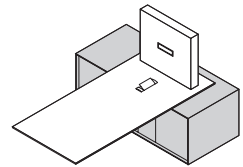
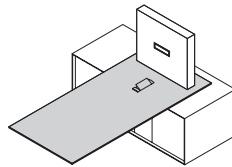

157 Orzech  
amerykański



158 Grafit



M154 Antracyt  
półmat

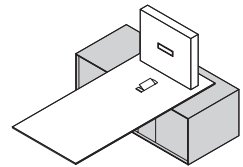
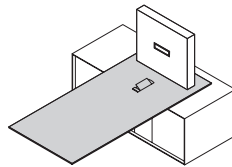

158 Grafit



158 Grafit\*



M154 Antracyt  
półmat

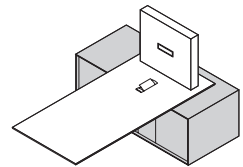
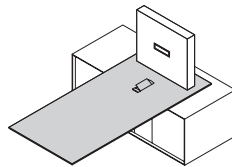

\* 158 Grafit · Wierzch blatu pokryty laminatem nano-tech FENIX.

Stół konferencyjny · Blat, korpus, stelaż

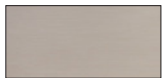

156 Wiąz



M015 Biały  
półmat



159 Biały

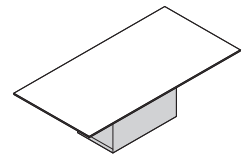
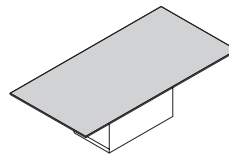

157 Orzech  
amerykański



158 Grafit



M154 Antracyt  
półmat

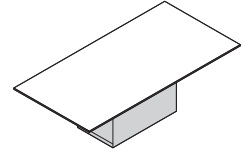
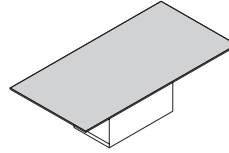

158 Grafit



158 Grafit\*



M154 Antracyt  
półmat

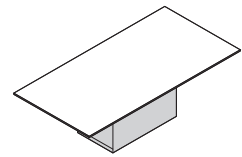
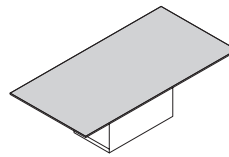

\* 158 Grafit · Wierzch blatu pokryty laminatem nano-tech FENIX.

Regał · Korpus wewnętrzny, z zewnątrz

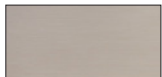

156 Wiąz



159 Biały

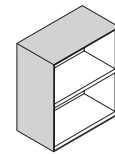
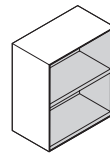

157 Orzech  
amerykański



158 Grafit

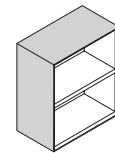
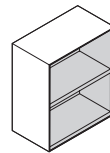

158 Grafit



158 Grafit\*

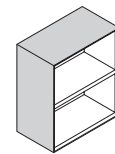
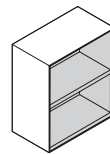

\* 158 Grafit · Wierzch blatu pokryty laminatem nano-tech FENIX.



Szafka · Korpus, szuflada front, wnętrze

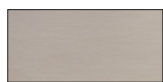

156 Wiąz



159 Biały

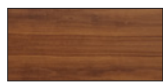
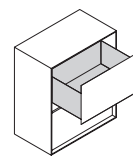
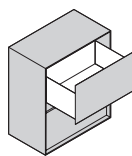

157 Orzech amerykański



158 Grafit

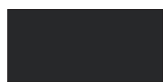
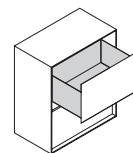
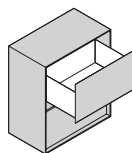

158 Grafit



158 Grafit\*

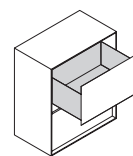
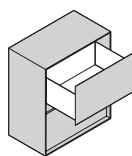

\* 158 Grafit · Wierzch blatu pokryty laminatem nano-tech FENIX.

Stolik kawowy · Blat, korpus, stelaż



156 Wiąz



159 Biały

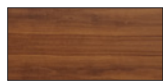
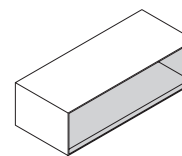
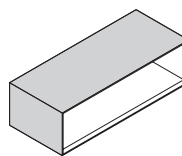

157 Orzech amerykański



158 Grafit

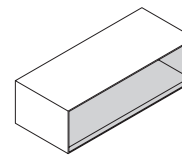
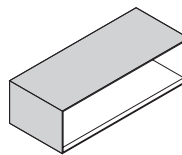

158 Grafit



158 Grafit\*

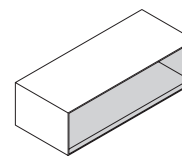
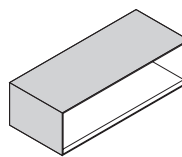

\* 158 Grafit · Wierzch blatu pokryty laminatem nano-tech FENIX.

---

**Biurko**

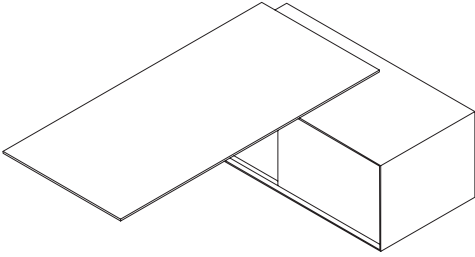

**GAV1P**  
2400/1600/746

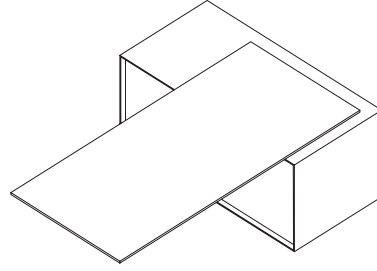

**GAV1L**  
2400/1600/746

---

**Stół konferencyjny**

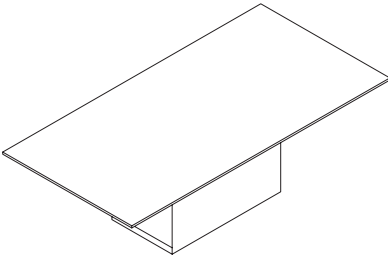

**GAV5**  
2400/1200/750

---

**Stolik kawowy**

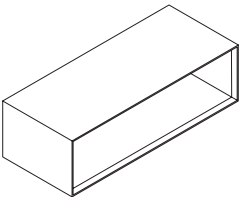

**GAV6**  
1200/500/350

---

**Stanowisko multimedialne**

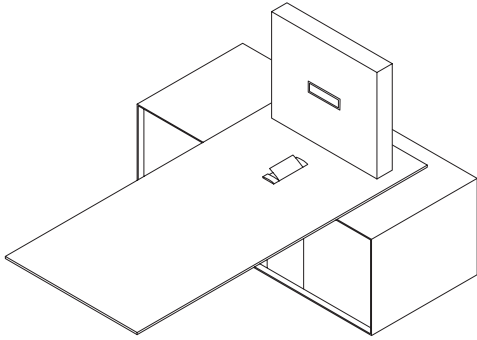

**GAV10**  
2200/1100/750

---

**Regał**

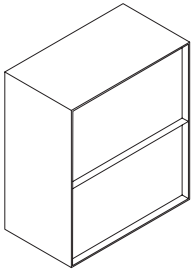

**GAV15**  
800/450/920

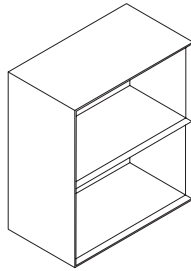

**GAV16**  
800/450/920