

Stół składany Easy opis techniczny



.mdd

.mdd od wielu lat zajmuje czołowe miejsce wśród producentów w segmencie mebli biurowych.

O jakości naszych wyrobów świadczą zdobywane wyróżnienia oraz stale wzrastające zapotrzebowanie na oferowane przez nas produkty.

Realia dzisiejszego rynku wymagają ciągłego doskonalenia jakości na wszystkich szczeblach działalności nowoczesnej firmy. Dotyczy to w szczególności obsługi handlowej, marketingu, jakości produktu, a także jakości procesów przebiegających wewnątrz przedsiębiorstwa. .mdd z pewnością należy do tych przedsiębiorstw, które dbają o realizację wyżej wymienionych warunków będących podstawą sukcesu ekonomicznego firmy.

Stale inwestycje w istniejący park maszynowy, optymalizacja systemów zarządzania oraz rozbudowa powierzchni hal produkcyjnych pozwalają zminimalizować czas potrzebny na wyprodukowanie gotowego produktu o najwyższej jakości.

Potwierdzeniem długoletniego doświadczenia w zakresie produkcji mebli biurowych jest lista referencyjna firm i instytucji, które doceniły naszą sprawność funkcjonowania i kompleksową obsługę.

Jednym z naszych głównych priorytetów jest dbałość o środowisko naturalne.

Stale inwestujemy w nowoczesny i energooszczędny sprzęt oraz kładziemy nacisk na segregację odpadów przemysłowych.

.mdd posiada liczne certyfikaty, potwierdzające wyjątkową dbałość i zaangażowanie w utylizację odpadów. Dbamy, aby wszystkie wykorzystywane przez nas surowce były przyjazne środowisku, dlatego też możemy się cieszyć wysokim współczynnikiem recyklingu naszych produktów, który kształtuje się na poziomie 95%.



Informacje ogólne:

Gwarancja:

Produkty .mdd – **2 lata**
(meble montowane przez .mdd
– **5 lat**)

Komponenty elektryczne oraz
tkaniny – **2 lata**.

Certyfikat – płyta melaminowana:



Montaż:

Produkt dostarczany w elementach

Pakowanie:

karton

Gęstości płyt:

12 mm – 690 – 750 kg/m³

18 mm – 650 – 690 kg/m³

28 mm – 610 – 630 kg/m³

36 mm – 610 – 630 kg/m³

Skład surowcowy *:

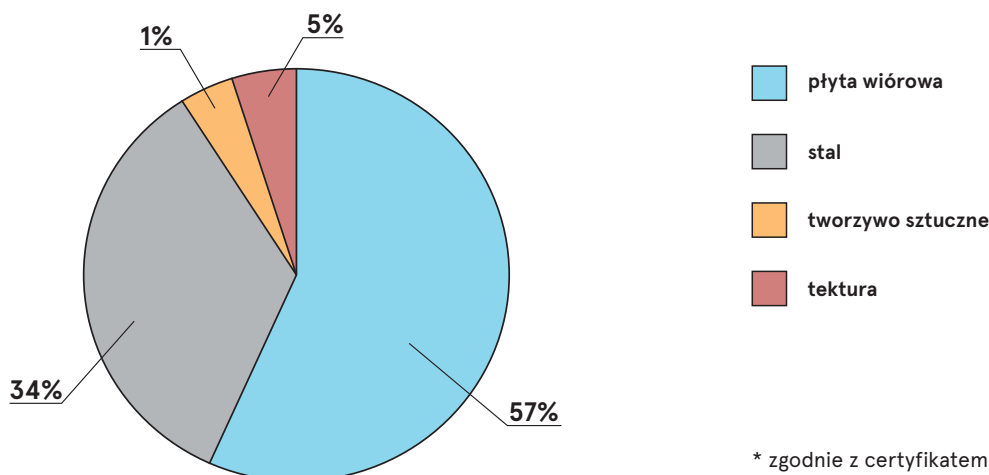

* zgodnie z certyfikatem EPD

Easy - stół składany

1. **Blat** - płyta melaminowana 28 mm, obrzeża ABS
2. **Noga** - metal malowany proszkowo, profil $\varnothing 22$ mm
3. **Szyna** - metal malowany proszkowo, kolor: M009 - aluminium półmat, profil 40x20 mm
4. **Kółka z hamulcem** - $\varnothing 65$ mm
5. **Opcjonalna osłona płytowa US92** - płyta melaminowana 18 mm, zamawiana jako oddzielny element
6. **Zaczep** - do łączenia stołów
7. **Zatrząsk blokujący**
8. **Stelaż składany** - chrom
9. **OPCJA Z DOPŁATĄ** - Mediabox + szyna:
 - Mediabox M08H - 2xRJ45 (class E, cat. 6); + 1 x USB + 1 x HDMI + 4 x 230V, kolor mediaboxu dobiera się do kolorystyki stelaża
 - Mediabox M08 - 2xRJ45 (class E, cat. 6); + 1 x USB + 4 x 230V, kolor mediaboxu dobiera się do kolorystyki stelaża

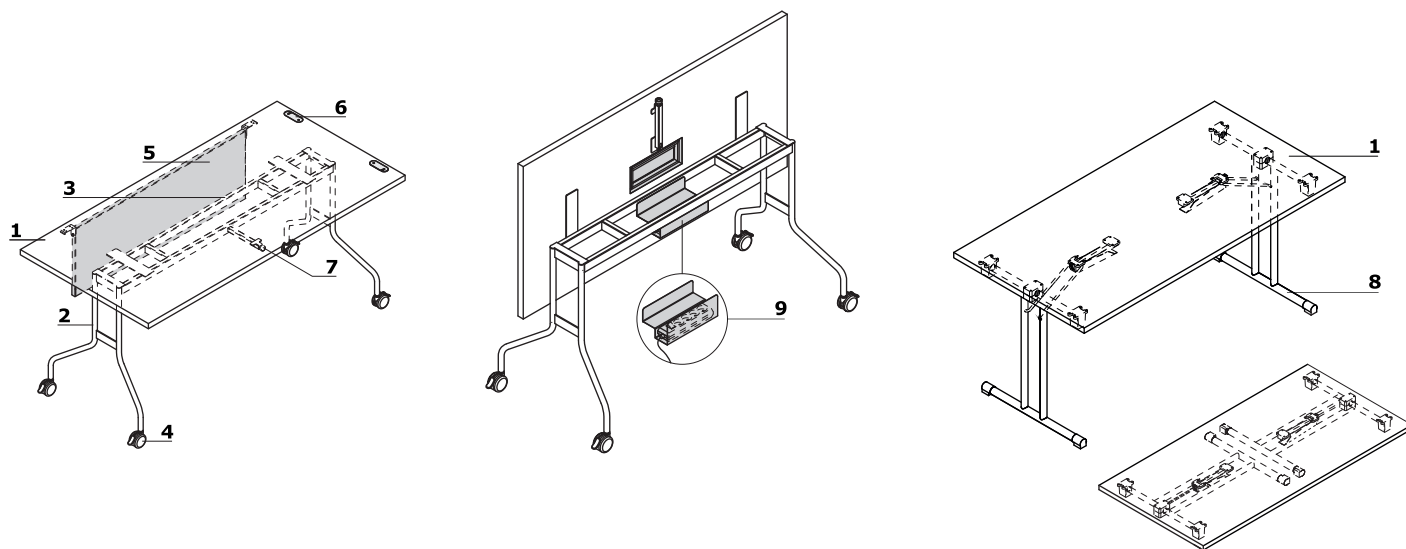

Przykładowe konfiguracje

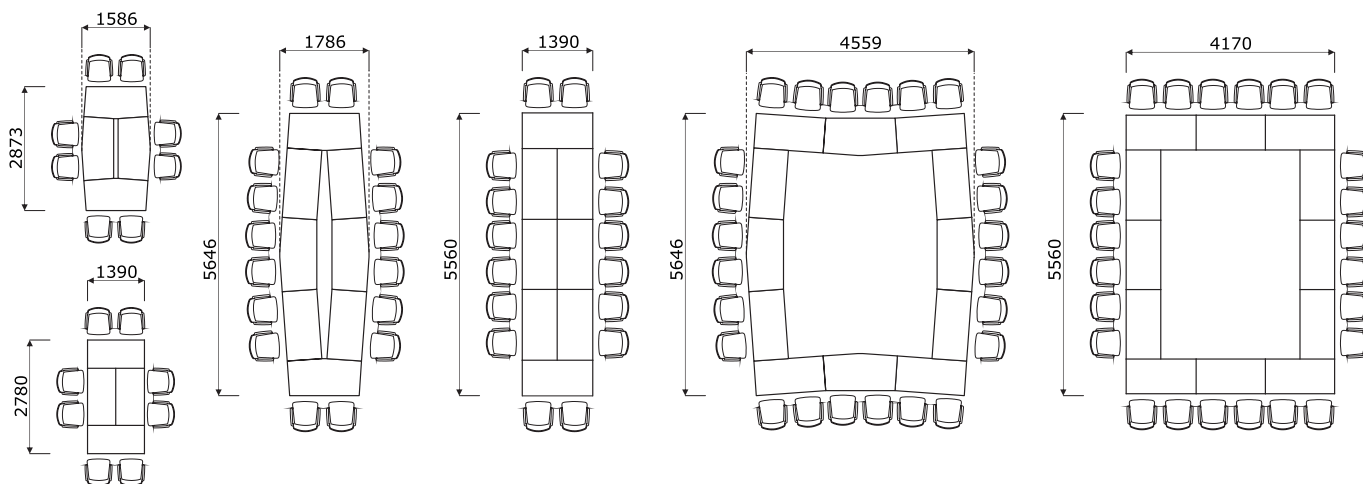

Stół składany Easy	Data sporządzenia 29.08.2022	Dane zawarte w niniejszym dokumencie ważne są w dniu przygotowania. Zmiana produktu, jeśli nie wpływa na podstawowe cechy, nie wymaga systematycznej aktualizacji dokumentu.	strona 3/6
			opis techniczny

Rozmieszczenie krzesel

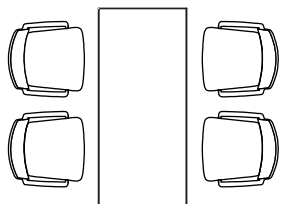

PFT03

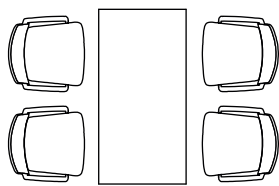

PSU07, PFT01

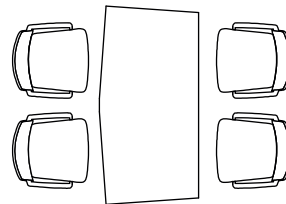

PFT02

Easy - stół składany *

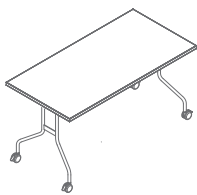

PFT01
1390 / 695 / 740
34 kg

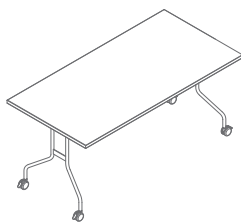

PFT03
1600 / 800 / 740
38.9 kg

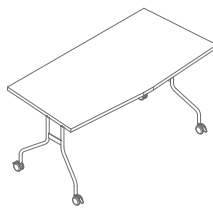

PFT02
1486 / 743 / 740
33 kg

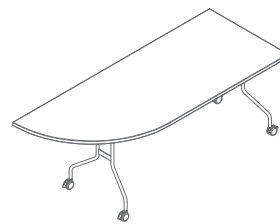

PFT04
2000 / 800 / 740
42.8 kg

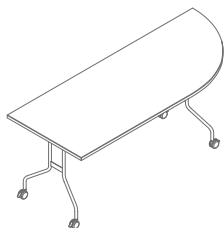

PFT05
2000 / 800 / 740
43 kg



PFT06
695 / 1390 / 740
31.6 kg

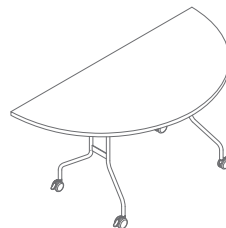

PFT07
800 / 1600 / 740
32.4 kg

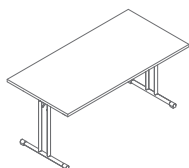

PSU07
1390 / 695 / 725
25 kg

Ostona przednia płytowa *



US92
925 / 18 / 320
4.3 kg

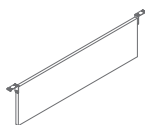

US93
1135 / 18 / 320
5.7 kg

* wymiary wyrażone w milimetrach: szerokość x głębokość x wysokość

Stół składany Easy	Data sporządzenia 29.08.2022	Dane zawarte w niniejszym dokumencie ważne są w dniu przygotowania. Zmiana produktu, jeśli nie wpływa na podstawowe cechy, nie wymaga systematycznej aktualizacji dokumentu.	strona 5/6
			produkty

Blat



08 Czarny

26 Aluminium
satinato

31 Dąb kanadyjski

39 Brzoza
polarna

64 Kakao



67 Biały pastel

106 Orzech
niziny

154 Antracyt



167 Dąb szary



168 Dąb naturalny



169 Dąb miodowy



170 Akacja

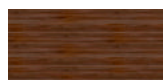

171 Orzech ciemny

Stelaż, mediabox

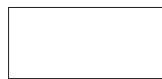
M009 Aluminium
półmat RAL9006M015 Biały
półmat RAL9010M154 Antracyt
półmat RAL7043M115 Czarny
półmat RAL9005

Stelaż PSU07



17 Chrom