

Sonic opis techniczny



.mdd

.mdd od wielu lat zajmuje czołowe miejsce wśród producentów w segmencie mebli biurowych.

O jakości naszych wyrobów świadczą zdobywane wyróżnienia oraz stale wzrastające zapotrzebowanie na oferowane przez nas produkty.

Realia dzisiejszego rynku wymagają ciągłego doskonalenia jakości na wszystkich szczeblach działalności nowoczesnej firmy. Dotyczy to w szczególności obsługi handlowej, marketingu, jakości produktu, a także jakości procesów przebiegających wewnątrz przedsiębiorstwa. .mdd z pewnością należy do tych przedsiębiorstw, które dbają o realizację wyżej wymienionych warunków będących podstawą sukcesu ekonomicznego firmy.

Stale inwestycje w istniejący park maszynowy, optymalizacja systemów zarządzania oraz rozbudowa powierzchni hal produkcyjnych pozwalają zminimalizować czas potrzebny na wyprodukowanie gotowego produktu o najwyższej jakości.

Potwierdzeniem długoletniego doświadczenia w zakresie produkcji mebli biurowych jest lista referencyjna firm i instytucji, które doceniły naszą sprawność funkcjonowania i kompleksową obsługę.

Jednym z naszych głównych priorytetów jest dbałość o środowisko naturalne.

Stale inwestujemy w nowoczesny i energooszczędny sprzęt oraz kładziemy nacisk na segregację odpadów przemysłowych.

.mdd posiada liczne certyfikaty, potwierdzające wyjątkową dbałość i zaangażowanie w utylizację odpadów. Dbamy, aby wszystkie wykorzystywane przez nas surowce były przyjazne środowisku, dlatego też możemy się cieszyć wysokim współczynnikiem recyklingu naszych produktów, który kształtuje się na poziomie 95%.



Informacje ogólne:

Gwarancja:

Produkty .mdd – **2 lata**
(meble montowane przez .mdd
– **5 lat**)

Komponenty elektryczne oraz
tkaniny – **2 lata**.

Certyfikat – płyta melaminowana:



Certyfikat – tkanina:



Montaż:

Produkt dostarczany
w elementach

Pakowanie:

karton, rękaw foliowy

Zgodność z normami:

PN-EN ISO 354:2005

Gęstości płyt:

12 mm – 690 – 750 kg/m³
18 mm – 650 – 690 kg/m³
28 mm – 610 – 630 kg/m³
36 mm – 610 – 630 kg/m³

Skład surowcowy *:

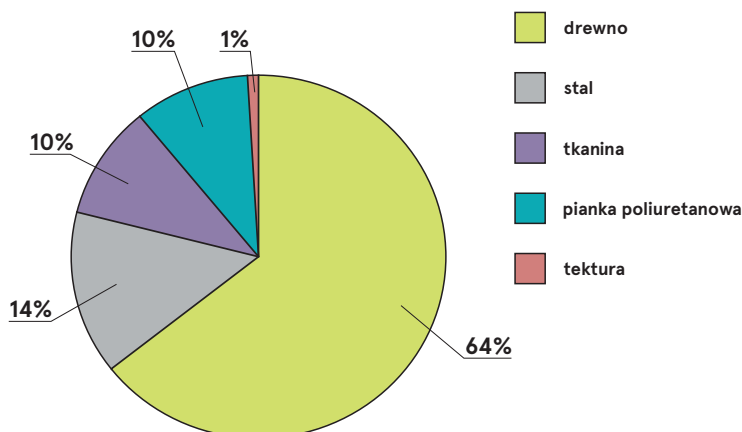

* zgodnie z certyfikatem EPD

Zdatność do przetwarzania **

Recyclable: 0% – Downcyclable: 100%

Zawartość materiałów z recyklingu

18%

Ślad węglowy Co2

7,7 kg

** średnie wartości dla przedstawiciela danej grupy;
w przypadku pozostałych produktów wartości mogą się różnić

Sonic	Data sporządzenia 12.05.2023	Dane zawarte w niniejszym dokumencie ważne są w dniu przygotowania. Zmiana produktu, jeśli nie wpływa na podstawowe cechy, nie wymaga systematycznej aktualizacji dokumentu.	strona 2/20
			informacje ogólne

Nabiurkowe - do biurek pojedynczych i biurek typu bench

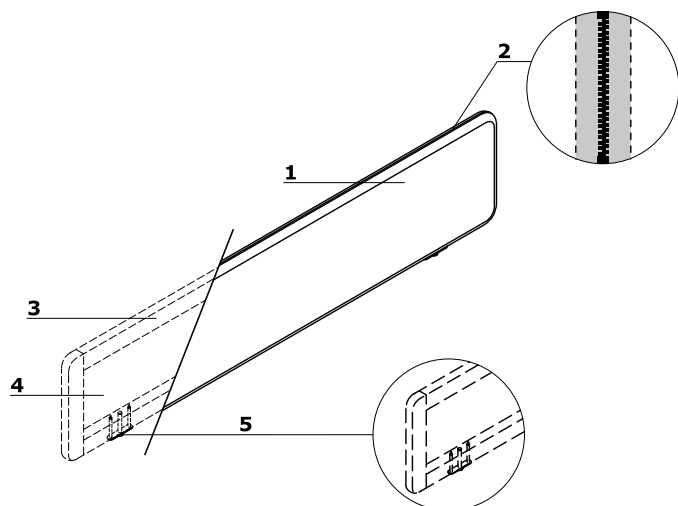

1. **Panel Sonic** - tapicerowany, klasa akustyczności A, możliwość wpinania szpilek
2. **Zamek błyskawiczny** - ozdobny, kolor: grafit - brak możliwości odpinania
3. **Rama** - konstrukcja z litego drewna klejonego
4. **Wypełnienie** - włóknina akustyczna o wysokim stopniu pochłaniania i rozpraszania dźwięku
5. **Wspornik stalowy** - osadzony w ramie, z gwintem maszynowym do stabilnego mocowania uchwytów paneli (dotyczy paneli nabiurkowych)

Uchwyty do paneli

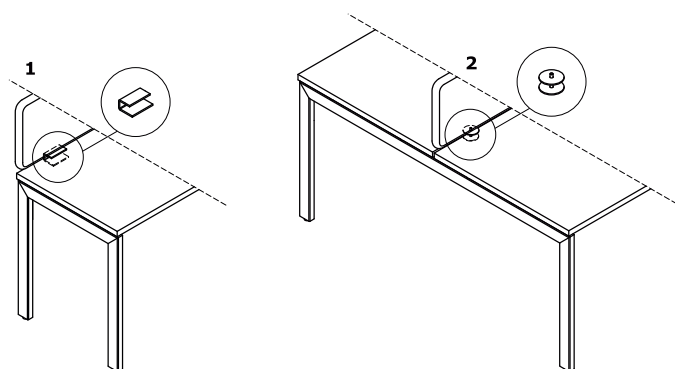

1. **Ogi, Ergonomic Master** - uchwyt do biurek pojedynczych (OPCJA Z DOPŁATĄ); przystosowany do montażu do blatów o grubości 16-30 mm
2. **Ogi** - uchwyt do biurek typu bench w komplecie; metal malowany proszkowo; przystosowany do montażu do blatów o grubości 16-30 mm

Uchwyt do Ogi Drive - wymiary (mm)

1. **Uchwyt Ogi Drive** - opcja z dopłatą; mocowany do stelaża; metal malowany proszkowo

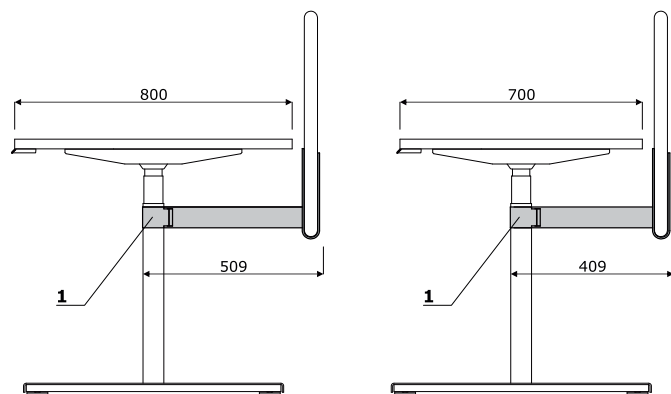

Uwaga - przy zakupie uchwytu Ogi Drive, mocowanego do stelaża - brak możliwości montażu listwy funkcyjnej.

Sonic	Data sporządzenia 12.05.2023	Dane zawarte w niniejszym dokumencie ważne są w dniu przygotowania. Zmiana produktu, jeśli nie wpływa na podstawowe cechy, nie wymaga systematycznej aktualizacji dokumentu.	strona 3/20
			opis techniczny

Mocowanie paneli do biurek z blatem przesuwnym

1. Uchwyt do biurek pojedynczych - mocowany do łączyny metalowej
2. Uchwyt do biurek typu bench - mocowany do łączyny metalowej

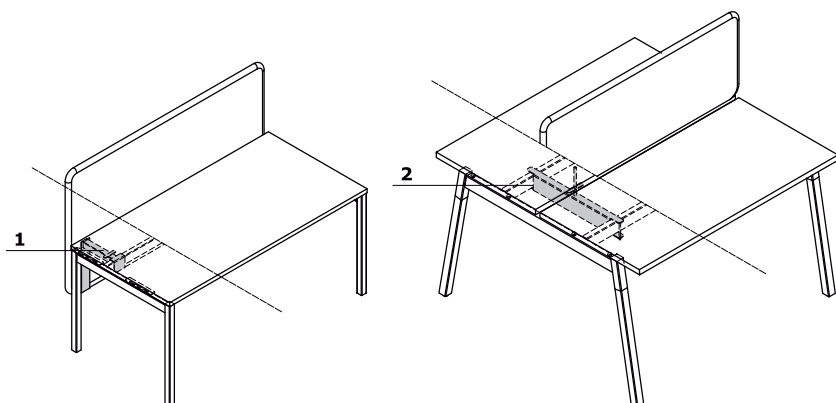

Uwaga - panel należy zamocować przed montażem blatu

Przybiurkowe - do biurek pojedynczych

1. Tkanina - klasa akustyczności „A”, możliwość wpinania szpilek
2. Mocowanie - metal malowany proszkowo
3. Zamek błyskawiczny - ozdobny, bez możliwości odpinania, kolor: grafit

www.mdd.eu

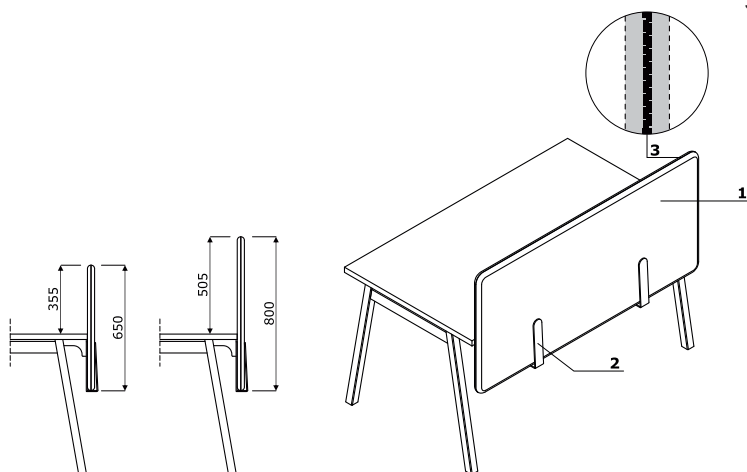

Poprzeczne - do biurek typu bench

1. Panel Sonic - klasa akustyczności „A”, możliwość wpinania szpilek, zamek błyskawiczny ozdobny - kolor: grafit - brak możliwości odpinania
2. Mocowanie paneli poprzecznych do biurek Ogi - stopa 2 szt.

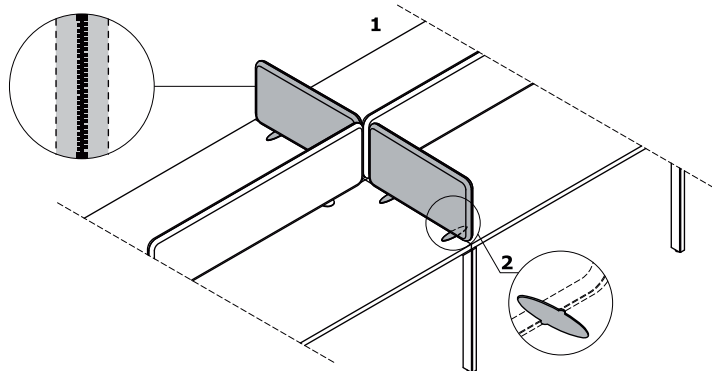

Sonic	Data sporządzenia 12.05.2023	Dane zawarte w niniejszym dokumencie ważne są w dniu przygotowania. Zmiana produktu, jeśli nie wpływa na podstawowe cechy, nie wymaga systematycznej aktualizacji dokumentu.	strona 4/20
			opis techniczny

Boczne - do biurek pojedynczych i biurek typu bench

1. **Panel Sonic** - klasa akustyczności „A”, możliwość wpinania szpilek, zamek błyskawiczny, brak możliwości odpinania
2. **Mocowanie paneli bocznych** - metal malowany proszkowo, kolor: M009 - aluminium półmat

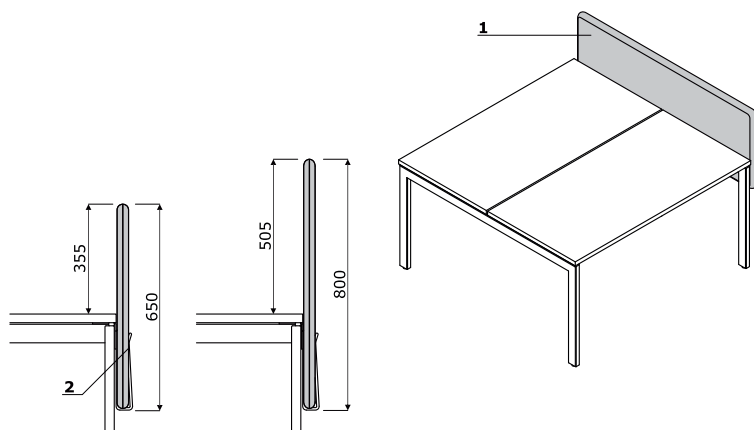

Dodatki do listwy funkcyjnej

1. **Listwa funkcyjna** - max obciążenie: 3,5 kg na punkt, 7 kg na stronę
2. **Uchwyt na monitor** - metal malowany proszkowo, kolor: M009 - aluminium półmat
3. **Piórnik** - metal malowany proszkowo
4. **Półka** - format A4, metal malowany proszkowo
5. **Organizer** - metal malowany proszkowo

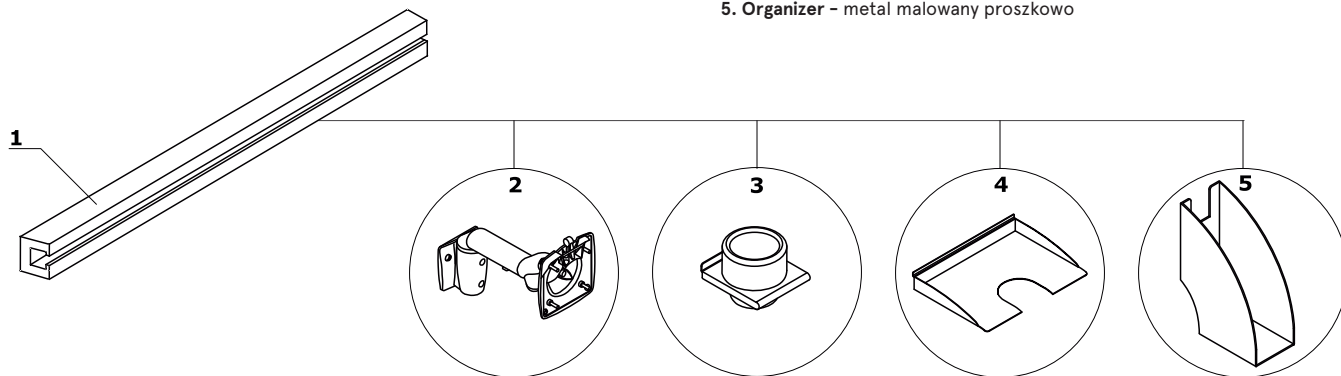

UWAGA - Możliwość mocowania akcesoriów wyłącznie z oferty .mdd.

Sonic	Data sporządzenia 12.05.2023	Dane zawarte w niniejszym dokumencie ważne są w dniu przygotowania. Zmiana produktu, jeśli nie wpływa na podstawowe cechy, nie wymaga systematycznej aktualizacji dokumentu.	strona 5/20
			opis techniczny

Nabiurkowe - do biurek pojedynczych i biurek typu bench *



ZUS01
990 / 40 / 350
4.1 kg

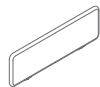

ZUS12
1190 / 40 / 350
5.4 kg

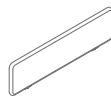

ZUS14
1390 / 40 / 350
6.1 kg

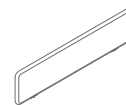

ZUS16
1590 / 40 / 350
6.8 kg

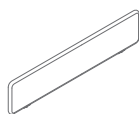

ZUS18
1790 / 40 / 350
7.2 kg



ZUS20
1990 / 40 / 350
8.2 kg



ZUS05
990 / 40 / 500
4.8 kg

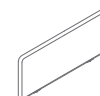

ZUS52
1190 / 40 / 500
6 kg

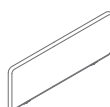

ZUS54
1390 / 40 / 500
7.1 kg

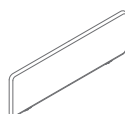

ZUS56
1590 / 40 / 500
7.8 kg

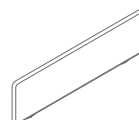

ZUS58
1790 / 40 / 500
8.4 kg

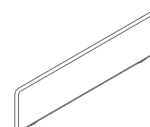

ZUS59
1990 / 40 / 500
8.3 kg

* wymiary wyrażone w milimetrach: szerokość x głębokość x wysokość

Sonic	Data sporządzenia 12.05.2023	Dane zawarte w niniejszym dokumencie ważne są w dniu przygotowania. Zmiana produktu, jeśli nie wpływa na podstawowe cechy, nie wymaga systematycznej aktualizacji dokumentu.	strona 6/20
			produkty

Nabiurkowe - do biurek typu bench z opcją blatu przesuwanego *



ZUS01S
990 / 40 / 350
6.1 kg

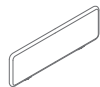

ZUS12S
1190 / 40 / 350
7.4 kg

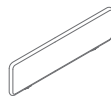

ZUS14S
1390 / 40 / 350
8.1 kg

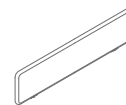

ZUS16S
1590 / 40 / 350
8.8 kg

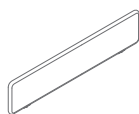

ZUS18S
1790 / 40 / 350
9.2 kg



ZUS20S
1990 / 40 / 350
10.2 kg



ZUS05S
990 / 40 / 500
6.8 kg

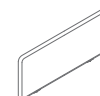

ZUS52S
1190 / 40 / 500
8 kg

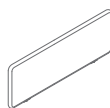

ZUS54S
1390 / 40 / 500
9.1 kg

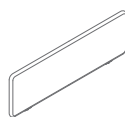

ZUS56S
1590 / 40 / 500
9.8 kg

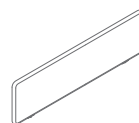

ZUS58S
1790 / 40 / 500
10.4 kg

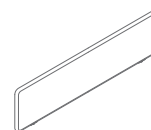

ZUS59S
1990 / 40 / 500
10.3 kg

* wymiary wyrażone w milimetrach: szerokość x głębokość x wysokość

Przybiurkowe - do biurek pojedynczych *

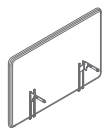

ZPS610
990 / 40 / 650
8.1 kg

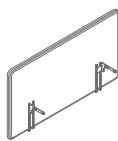

ZPS612
1190 / 40 / 650
6.3 kg

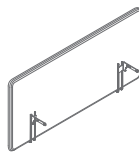

ZPS614
1390 / 40 / 650
7.3 kg

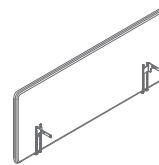

ZPS616
1590 / 40 / 650
8 kg

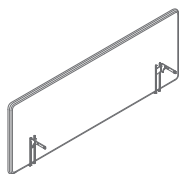

ZPS618
1790 / 40 / 650
7.9 kg

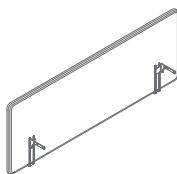

ZPS620
1990 / 40 / 650
10 kg

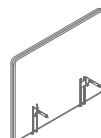

ZPS810
990 / 40 / 800
9.1 kg

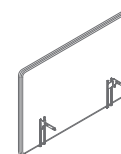

ZPS812
1190 / 40 / 800
7.6 kg

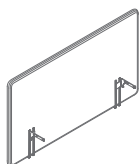

ZPS814
1390 / 40 / 800
8.3 kg

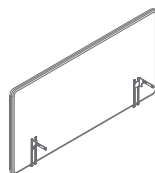

ZPS816
1590 / 40 / 800
9.1 kg

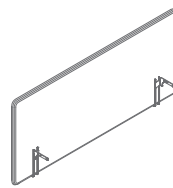

ZPS818
1790 / 40 / 800
9.6 kg

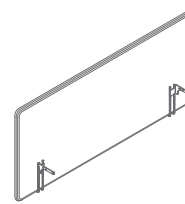

ZPS820
1990 / 40 / 800
10.5 kg

* wymiary wyrażone w milimetrach: szerokość x głębokość x wysokość

Przybiurkowe - do biurek pojedynczych Ogi Drive, Ogi T *

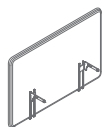

ZPS632
1190 / 40 / 650
5 kg

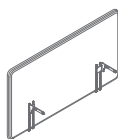

ZPS634
1390 / 40 / 650
6 kg

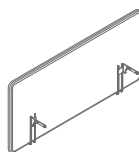

ZPS636
1590 / 40 / 650
7 kg

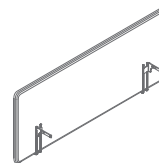

ZPS638
1790 / 40 / 650
8.2 kg

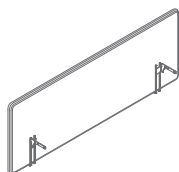

ZPS640
1990 / 40 / 650
10 kg

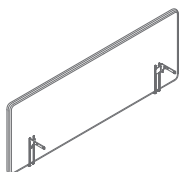

ZPS832
1190 / 40 / 800
16 kg

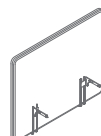

ZPS834
1390 / 40 / 800
8 kg

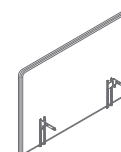

ZPS836
1590 / 40 / 800
8.5 kg

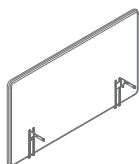

ZPS838
1790 / 40 / 800
9.5 kg

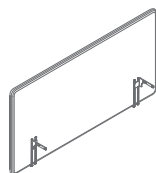

ZPS840
1990 / 40 / 800
10.5 kg

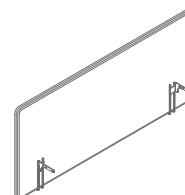
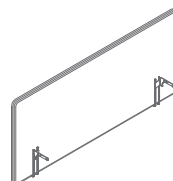

* wymiary wyrażone w milimetrach: szerokość x głębokość x wysokość

Przybiurkowe - do biurk pojedynczych z opcją blatu przesuwanego *

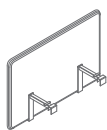

ZPS610S
990 / 40 / 650
7 kg

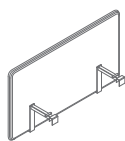

ZPS612S
1190 / 40 / 650
7.1 kg

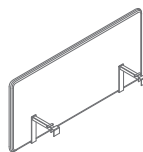

ZPS614S
1390 / 40 / 650
7 kg

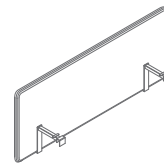

ZPS616S
1590 / 40 / 650
8 kg

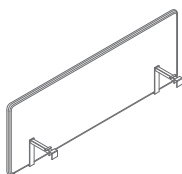

ZPS618S
1790 / 40 / 650
9.2 kg

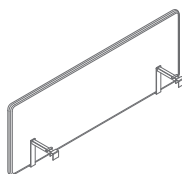

ZPS620S
1990 / 40 / 650
11 kg

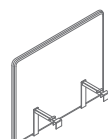

ZPS810S
990 / 40 / 800
8 kg

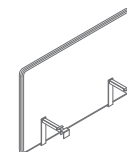

ZPS812S
1190 / 40 / 800
7 kg

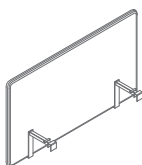

ZPS814S
1390 / 40 / 800
9 kg

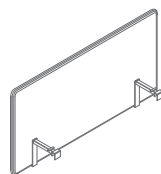

ZPS816S
1590 / 40 / 800
9.5 kg

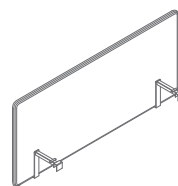

ZPS818S
1790 / 40 / 800
10.5 kg

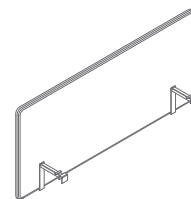

ZPS820S
1990 / 40 / 800
11.5 kg

* wymiary wyrażone w milimetrach: szerokość x głębokość x wysokość

Przybiurkowe - do biurek typu bench Ogi Drive *

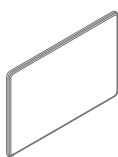

ZD812
1190 / 40 / 800
6.1 kg

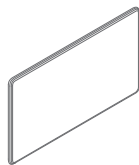

ZD814
1390 / 40 / 800
8.6 kg

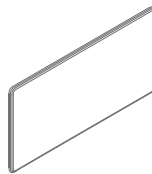

ZD816
1590 / 40 / 800
7.9 kg

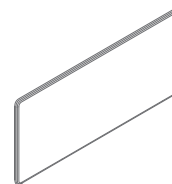

ZD818
1790 / 40 / 800
8.9 kg

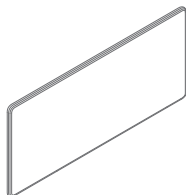

ZD820
1990 / 40 / 800
9.3 kg

Poprzeczne - do biurek typu bench Ogi *

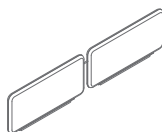

ZYS78
1600 / 40 / 350
12 kg

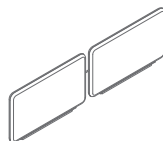

ZYS79
1600 / 40 / 500
6.6 kg



ZOS58
577 / 40 / 350
3.5 kg



ZOS68
677 / 40 / 350
2.7 kg



ZOS78
780 / 40 / 350
3.2 kg



ZOS10
577 / 40 / 500
3.1 kg

* wymiary wyrażone w milimetrach: szerokość x głębokość x wysokość

Poprzeczne - do biurek typu bench Ogi *



ZOS40
677 / 40 / 500
3.4 kg



ZOS79
780 / 40 / 500
3.7 kg

Boczne - do biurek pojedynczych *



ZUS80
600 / 40 / 650
4.5 kg

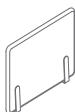

ZUS90
700 / 40 / 650
4.6 kg

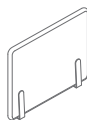

ZUS30
800 / 40 / 650
5.2 kg



ZUS60
600 / 40 / 800
7.7 kg

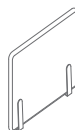

ZUS70
700 / 40 / 800
5.4 kg

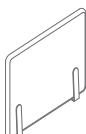

ZUS50
800 / 40 / 800
6.1 kg

* wymiary wyrażone w milimetrach: szerokość x głębokość x wysokość

Boczne - do biurka typu bench *

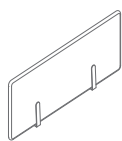

ZUS11
1200 / 40 / 650
5.4 kg

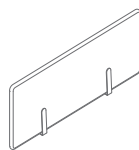

ZUS41
1400 / 40 / 650
7.1 kg

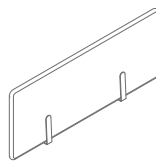

ZUS31
1600 / 40 / 650
7.8 kg

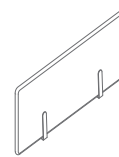

ZUS61
1200 / 40 / 800
7.5 kg

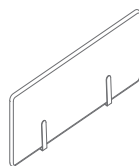

ZUS71
1400 / 40 / 800
12 kg

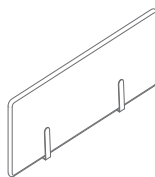

ZUS51
1600 / 40 / 800
9.1 kg

Akcesoria do listwy funkcyjnej *

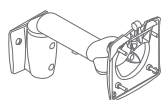

D1
300 / 130 / 130
1.9 kg



D5
164 / 83 / 146
0.2 kg

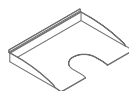

D6
327 / 35 / 210
0.95 kg



D7
93 / 250 / 180
0.6 kg

* wymiary wyrażone w milimetrach: szerokość x głębokość x wysokość

Nadstawka na panel *

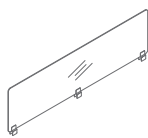

PUX12
1190 / 4 / 350
4.9 kg

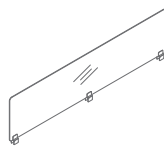

PUX14
1390 / 4 / 350
5 kg

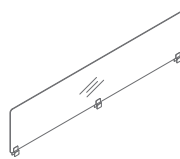

PUX16
1590 / 34 / 350
7 kg

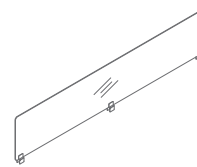

PUX18
1790 / 4 / 350
6.5 kg

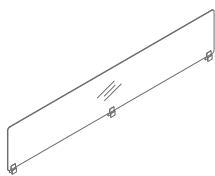

PUX20
1990 / 4 / 350
7 kg



PUX80
577 / 4 / 350
2.15 kg

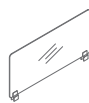

PUX90
677 / 4 / 350
3.2 kg

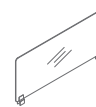

PUX30
777 / 4 / 350
3.1 kg

* wymiary wyrażone w milimetrach: szerokość x głębokość x wysokość

Sonic	Data sporządzenia 12.05.2023	Dane zawarte w niniejszym dokumencie ważne są w dniu przygotowania. Zmiana produktu, jeśli nie wpływa na podstawowe cechy, nie wymaga systematycznej aktualizacji dokumentu.	strona 14/20
			produkty

Tkanina Nemo

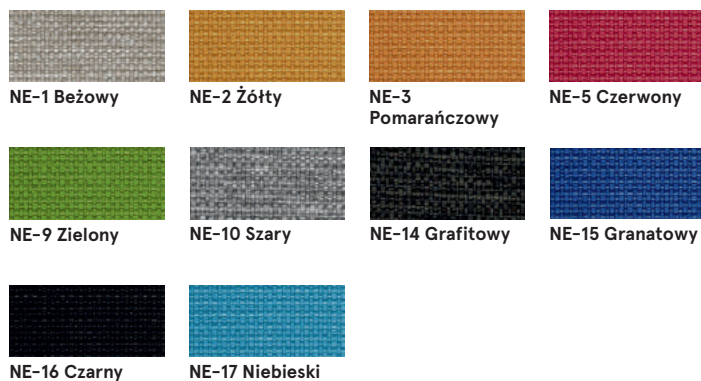

Dane techniczne:

Skład	polyester 100%
Gramatura	366g/m2
Odporność na ścieranie	PN_EN ISO 12947 - 2:2 100,000
Odporność na pilling	skala 1-8, max. 8, PN-EN ISO 105 - B02 (3-4)
Odporność na światło	skala 1-5, max. 5, PN-EN 1021 - 1, PN-EN 1021 - 1
Odporność koloru na ścieranie	skala 1-5, max. 5, EN ISO 105x12 (mokre/suche (4-5))

Tkanina Runner - II grupa cenowa



Dane techniczne:

Skład	80% polyester, 20% polyester z recyklingu użytkowego
Gramatura	510 g/lm (16.45 oz./lin.yd.)
Odporność na ścieranie	BS EN ISO 12947-2 70,000 cykli Martindale
Odporność na pilling	skala 1-5, max 5, EN ISO 12945-2 (4-5)
Odporność na światło	skala 1-8, max 8, EN ISO 105-B02 (5-7)
Odporność koloru na ścieranie	skala 1-5, max 5, EN ISO 105x12 (mokre/suche) 4-5
Akustyczne pochłanianie dźwięku	ISO435
Trudnozapałność	BS EN 1021-2 zapałka, CA TB 117-2013, BS EN 1021-1 (papieros) Class Uno UNI 9175 Class 2, EMME

Tkanina Medley - II grupa cenowa



Dane techniczne:

Skład	polyester 100%
Gramatura	510 g/lm (16.45 oz./lin.yd.)
Odporność na ścieranie	BS EN ISO 12947-2, 75,000 cykli Martindale
Odporność na pilling	skala 1-5, max 5, EN ISO 12945-2 (4)
Odporność na światło	skala 1-8, max 8, EN ISO 105-B02 (5-7)
Odporność koloru na ścieranie	skala 1-5, max 5, EN ISO 105x12 (mokre/suche) (4-5/4-5)
Akustyczne pochłanianie dźwięku	ISO 354
Trudnozapałność	BS EN 1021-1 (papieros) BS 475 partia 7, klasa 2 Class Uno UNI 9174 - UNI 8457 CA TB 117-2013 ASTM E 84 Class I

Tkanina Atlantic * - II grupa cenowa



A-67043 Ciemny turkus
A-67030 Morski
A-60141 Jasnoszary
A-60011 Szary
A-66064 Granatowy
A-65037 Fioletowy
A-62048 Oliwkowy
A-64089 Czerwony
A-61078 Beżowy
A-60025 Grafitowy

Dane techniczne:

Skład polyester 100%

Gramatura 530 g/lm (17.09 oz./lin.yd.)

Oporność na ścieranie BS EN ISO 12947-2, 110,000 cykli Martindale

Oporność na pilling skala 1-5, max 5, EN ISO 12945-2 (4-5)

Oporność na światło skala 1-8, max 8, EN ISO 105-B02 (5-7)

Oporność koloru na ścieranie skala 1-5, max 5, EN ISO 105x12 (mokre/suche) (4-5/4-5)

Trudnozapałność CA TB 117-2013
ASTM E 84 Class I
BS EN 1021-2 (zapałka)
BS EN 1021-1 (papieros)

Tkanina Vita - II grupa cenowa



V-01 Jasny szary
V-02 Ciemny beżowy
V-03 Żółty
V-04 Szary
V-07 Ciemny szary
V-09 Oliwkowy
V-10 Szarobrązowy
V-11 Rdzawy
V-12 Czarny
V-18 Morski
V-19 Niebieski
V-29 Ciemny zielony
V-39 Czekoladowy
V-44 Beżowy
V-46 Brązowy

Dane techniczne:

Skład Powierzchnia: 98,5% PVC, 1,5% PU
Skład: 50% poliester, 50% bawełna

Gramatura 850g/m2 ± 10% (1190G/lin. m ± 10%)

Oporność na ścieranie BS EN ISO 5470-2, 100,000 cykli Martindale

Oporność na światło 6 (ISO 105 - B02)

Oporność koloru na ścieranie Mokre: 4, Suche: 4 (ISO 105 - X12)

Trudnozapałność BS EN 1021 - (papieros)
BS EN 1021 - 2 (zapałka)
BS 5852 - (źródło zapłonu 5)
BS 7176 - (Średni stopień zagrożenia)

Wyginanie BS EN ISO 7854 - metoda B, 400.000 cykli wyginania

Przeciwdrobnoustrojowe / grzybiczne AATCC 147

Tkanina Mica - II grupa cenowa



MC-2496-64183 Różowy
MC-2496-64146 Czerwony
MC-2497-64146 Ciemny czerwony
MC-2497-66006 Granatowy
MC-2496-66030 Niebieski
MC-2497-67042 Morski
MC-2497-67017 Zielony butelkowy
MC-2497-68146 Zielony
MC-2497-62048 Oliwkowy
MC-2496-62093 Jasny oliwkowy
MC-2496-62095 Musztardowy
MC-2496-62096 Żółty
MC-2496-61008 Beżowy
MC-2496-60000 Jasny szary
MC-2497-60000 Szary
MC-2497-60021 Grafitowy
MC-2496-66031 Jasny niebieski
MC-2496-67015 Miętowy
MC-2497-64029 Bordowy

Dane techniczne:

Skład polyester pochodzący z recyklingu 97%, poliester 3%

Gramatura 305g/m2

Oporność na ścieranie 60,000 cykli Martindale (EN ISO 12947-2)

Oporność na pilling skala 1-5, max. 5 - EN ISO 12945-2EN ISO 12945-2, 4-5

Oporność na światło skala 1-8, maks. 8 - EN ISO 105-B02, 5-8

Oporność koloru na ścieranie suche: 4-5, mokre: 4-5, skala 1-5, maks. 5 - EN ISO 105x12

Trudnozapałność CA TB 117-2013
ASTM E 84 klasa I
BS EN 1021-1 Papierosy
BS EN 1021-2 Match
BS 476 część 7 klasa I

* Istnieje możliwość zamówienia produktu w pełnej kolorystyce Atlantic wg wzornika Gabriel w terminie 7 tygodni

Sonic	Data sporządzenia 12.05.2023	Dane zawarte w niniejszym dokumencie ważne są w dniu przygotowania. Zmiana produktu, jeśli nie wpływa na podstawowe cechy, nie wymaga systematycznej aktualizacji dokumentu.	strona 16/20
			kolorystyka

Tkanina Go Check - II grupa cenowa



G-66136 Niebieski

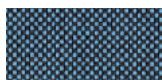

G-66135 Jasny niebieski



G-60080 Ciemny szary



G-66138 Granatowy



G-60084 Ciemny grafitowy



G-68149 Ciemny zielony



G-68152 Zielony



G-60079 Szary



G-64183 Marsala



G-63079 Pomarańczowy



G-64171 Czerwony

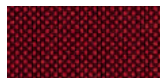

G-64172 Bordowy



G-61144 Brązowy



G-61145 Brązowy ciemny

Dane techniczne:

Skład	100% Trevira CS
Gramatura	435g/mb
Odporność na ścieranie	80,000 cykli Martindale (EN ISO 12947-2)
Odporność na pilling	skala 1-5, max. 5 - EN ISO 12945-2, 5
Odporność na światło	skala 1-8, maks. 8 - EN ISO 105-B02, 5-8
Odporność koloru na ścieranie	suche: 4-5, mokre: 4-5, skala 1-5, maks. 5 - EN ISO 105x12
Trudnozapalność	BS EN 1021 1 i 2 Papierosy i zapałki BS EN 1021-1 Papierosy BS 5852 Crib 5 BS 7176 Średnie zagrożenie DIN 4102 - B1 NFP 92-503 / 504/505 M1 ÖNORM A3800-B1-B3825-Q1 Wielka Brytania Klasa Uno UNI 9175 Klasa 1 I EMME FAR / JAR 25.853 (a) (i) (ii) CA TB 117-2013 DIN EN 13501-1 B-s1, d0 AM 18 - NF D 60-013- (tylko dla tkaniny)

Tkanina Charles * - II grupa cenowa



C-01 Czarny



C-05 Szary



C-06 Beżowy



C-14 Brązowy



C-18 Rdzawy



C-21 Czerwony



C-30 Różowy



C-31 Marsala



C-32 Ciemny niebieski



C-35 Niebieski



C-41 Żółty



C-44 Oliwkowy



C-45 Zielony

Dane techniczne:

Skład	100% poliester
Gramatura	433g/m2
Odporność na ścieranie	90,000 cykli Martindale (EN ISO 12947-2)
Odporność na pilling	EN ISO 12945-2, 5
Odporność na światło	EN ISO 105-B02, 5
Odporność koloru na ścieranie	suche: 4-5, mokre: 4-5, EN ISO 105x12
Trudnozapalność	EN 1021, 1

* Istnieje możliwość zamówienia produktu w pełnej kolorystyce Charles wg wzornika Dekoma w standardowym terminie realizacji.

Tkanina Synergy - III grupa cenowa



Dane techniczne:	
Skład	95% Wełna, 5% Poliamid
Gramatura	400g/m ² (560g/lm)
Odporność na tarcie	100.000 cykli Martindale
Odporność na światło	ISO 105 - B02
Odporność koloru na ścieranie	EN ISO 105x12 (suche/mokre) 5 4-4
Trudnozapałność	EN 1021 - 1&2 (cigarette & match) BS 7176 Low Hazard NF D 60-013 ÖNORM B 3825 & A 3800-1 (58 kg/m ³ CMHR Foam) UNI 9175 Classe 1 IM EN 13501-1 Adhered Class D, s1, d0 IMO FTP Code (Part 8) The Furniture and Furnishing (Fire) (Safety) Regulations 1988 (Domestic Cigarette and Match) BS 5852 Ignition Source 5 when FR treated BS 7176 Medium Hazard when FR treated EN 13501-1 Adhered Class B, s1, d0 when FR treated EN 13501-1 Un-adhered Class D, s2, d0 when FR treated BS 5867-2: Type B Curtains & Drapes when FR treated

Tkanina Silvertex - III grupa cenowa

Dane techniczne:	
Skład	warstwa wierzchnia: 100% Winył podkład: 100% Poliester Hi-Loft TM
Gramatura	685 gr/m ²
Odporność na ścieranie	>300,000 cykli Martindale
Odporność na UV	>= 7 (1000 godzin, wg skali blue wool)
Odporność na pękanie	-23°C
Ognioodporność	NF P 92-503 / M2 EN 1021, Część 1&2 DIN 4102 B2 ÖNORM B 3825, Grupa I - Zachowanie w warunkach ogniowych ÖNORM A 3800, Część I, Klasa gęstości dymu QI - niska emisja dymu IMO Res. MSC.307 (88) (kod 2010 FTP) Załącznik I Część 8 (MED.)Marine Equipment Directive w wersji obecnie obowiązującej UNI 9175 (1987) / UNI 9175/FAI (1994) Klasa I.IM (uno I EMME) UNE 23.727-90 IR /M2 EN 71-2: 2006+AI: 2007 Bezpieczeństwo zabawek - Część 2: Palność ECE R 118 (zastępuje Dyrektywę 95/28/EC) FMVSS 302 FAR 25/853
Ochrona przeciwdrobnoustrojom	Antymikrobową, antibakteryjną, przeciwgrybiczną

Istnieje możliwość zamówienia produktu w pełnej kolorystyce Silvertex wg wzornika Spradling w terminie 15 dni roboczych.

Tkanina Tessa - III grupa cenowa



T-08 Kremowy

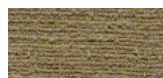

T-09 Beżowy



T-05 Szary



T-12 Ciemny brązowy



T-03 Ciemny szary

Dane techniczne:

Skład	95% poliester, 5% akryl
Gramatura	500g/m ²
Odporność na ścieranie	75,000 cykli Martindale (EN ISO 12497-2)
Odporność na pilling	EN ISO 12945-2, 4-5
Odporność na światło	EN ISO 105-B02, 4
Odporność koloru na ścieranie	suche: 4-5, mokre: 4-5, EN ISO 105x12

Tkanina Oceanic - III grupa cenowa

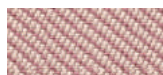

O-16 Różowy



O-05 Koronkowy



O-12 Czerwony



O-07 Żółty



O-04 Jasny zielony



O-15 Jasny niebieski



O-11 Niebieski



O-13 Jasny szary



O-08 Ciemny szary



O-01 Czarny

Dane techniczne:

Skład	100% polyester pochodzący z recyklingu
Gramatura	497g/m ²
Odporność na ścieranie	100,000 cykli Martindale (EN ISO 12947-2)
Odporność na pilling	EN ISO 12945-2, 5
Odporność na światło	EN ISO 105-B02, 5
Odporność koloru na ścieranie	suche: 4, mokre: 4, EN ISO 105x12
Trudnozapałność	EN 1021, - 1&2 (papieros i zapałka) BS 7176 Low Hazard BS 5852 Ignition Source BS 7176 Medium Hazard

Tkanina Quest - III grupa cenowa

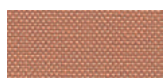

Q-26 Różowy

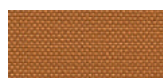

Q-25 Pomarańczowy

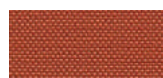

Q-24 Czerwony

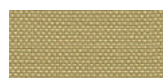

Q-21 Pastelowy żółty



Q-19 Beżowy



Q-18 Oliwkowy



Q-13 Jasny zielony



Q-07 Jasny niebieski

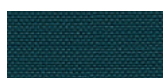

Q-08 Granatowy

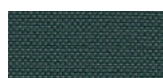

Q-04 Grafitowy

Dane techniczne:

Skład	100% polyester pochodzący z recyklingu
Gramatura	330g/m ²
Odporność na ścieranie	100,000 cykli Martindale (EN ISO 12947-2)
Odporność na światło	EN ISO 105-B02, 4-6
Odporność koloru na ścieranie	suche: 4, mokre: 4, EN ISO 105x12
Trudnozapałność	EN 1021, - 1&2 (papieros i zapałka) BS 7176 Low Hazard UNI 9175 Classe 1 IM BS 476 Part 7 Class 1Y (Adhered) EN 13501-1 Adhered Class B, s1, d0 EN 13501-1 Un-adhered Class B, s1, d0 BS 5852 Ignition Source 5 with EnviroFlam5 BS 7176 Medium Hazard with EnviroFlam5 IMO FTP Code (Part 8) with EnviroFlam5

Tkanina Grain - III grupa cenowa



GR-64249 Różowy



GR-62122 Żółty



GR-62016 Jasny pomarańczowy



GR-63117 Pomarańczowy



GR-68243 Oliwkowy



GR-66236 Błękitny



GR-66232 Granatowy



GR-60301 Szary

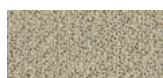

GR-61252 Beżowy



GR-61250 Biały

Dane techniczne:

Skład	92% polyester pochodzący z recyklingu 8% polyester
Gramatura	615g/m ²
Odporność na ścieranie	100,000 cykli Martindale (EN ISO 12947-2)
Odporność na pilling	EN ISO 12945-2, 5
Odporność na światło	EN ISO 105-B02, 5-7
Odporność koloru na ścieranie	suche: 4-5, mokre: 4-5, EN ISO 105x12
Trudnozapałność	BS EN 1021 1&2 papieros i zapałka BS EN 1021-1 papieros CA TB 117-2013

Tkanina Atlas - IV grupa cenowa



AS-531
Pomarańczowy



AS-501 Różowy



AS-651 Czerwony



AS-681 Bordowy



AS-391 Brązowy



AS-781 Granatowy



AS-161 Ciemny
szary

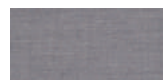

AS-111 Jasny szary



AS-971 Jasny
zielony



AS-981 Ciemny
zielony

Dane techniczne:

Skład	90% new wool, 10% nylon
Gramatura	286g/m ² , 400g/lm
Odporność na ścieranie	100,000 cykli Martindale, EN ISO 12947
Odporność na światło	ISO 105 B02: 6-7
Odporność koloru na ścieranie	ISO 105-X12:2001, (wet/dry) 4-5/4-5
Trudnozapałność	BS EN 1021-2 Match, BS EN 1021-1 Cigarette, BS 5 5852 Crib 5, BS 5852 ignition source 3, BS 5852 Part 1, NF D 60 013, UNI 9175 1IM, US Cal. Bull. 117-2013

Uchwyt



M009 Aluminium
półmat RAL9006



M015 Biały
półmat RAL9010



M154 Antracyt
półmat RAL7043



M115 Czarny
półmat RAL9005

Aksesoria



M009 Aluminium
półmat RAL9006