

# Stoły i stoliki Ogi W opis techniczny



.mdd

**.mdd od wielu lat zajmuje czołowe miejsce wśród producentów w segmencie mebli biurowych.**

O jakości naszych wyrobów świadczą zdobywane wyróżnienia oraz stale wzrastające zapotrzebowanie na oferowane przez nas produkty.

Realia dzisiejszego rynku wymagają ciągłego doskonalenia jakości na wszystkich szczeblach działalności nowoczesnej firmy. Dotyczy to w szczególności obsługi handlowej, marketingu, jakości produktu, a także jakości procesów przebiegających wewnątrz przedsiębiorstwa. .mdd z pewnością należy do tych przedsiębiorstw, które dbają o realizację wyżej wymienionych warunków będących podstawą sukcesu ekonomicznego firmy.

Stałe inwestycje w istniejący park maszynowy, optymalizacja systemów zarządzania oraz rozbudowa powierzchni hal produkcyjnych pozwalają zminimalizować czas potrzebny na wyprodukowanie gotowego produktu o najwyższej jakości.

**Potwierdzeniem długoletniego doświadczenia w zakresie produkcji mebli biurowych jest lista referencyjna firm i instytucji, które doceniły naszą sprawność funkcjonowania i kompleksową obsługę.**

**Jednym z naszych głównych priorytetów jest dbałość o środowisko naturalne.**

Stale inwestujemy w nowoczesny i energooszczędny sprzęt oraz kładziemy nacisk na segregację odpadów przemysłowych.

.mdd posiada liczne certyfikaty, potwierdzające wyjątkową dbałość i zaangażowanie w utylizację odpadów. Dbamy, aby wszystkie wykorzystywane przez nas surowce były przyjazne środowisku, dlatego też możemy się cieszyć wysokim współczynnikiem recyklingu naszych produktów, który kształtuje się na poziomie 95%.



**Informacje ogólne:**

**Gwarancja:**

Produkty .mdd - **2 lata**  
(meble montowane przez .mdd  
- **5 lat**)

Komponenty elektryczne oraz  
tkaniny - **2 lata**.

**Certyfikat - płyta melaminowana:**



**Montaż:**

Produkt dostarczany w elementach

**Pakowanie:**

karton, wąż siatkowy

**Zgodność z normami:**

PN-EN 15372:2010

**Gęstości płyt:**

12 mm - 690 - 750 kg/m<sup>3</sup>  
18 mm - 650 - 690 kg/m<sup>3</sup>  
28 mm - 610 - 630 kg/m<sup>3</sup>  
36 mm - 610 - 630 kg/m<sup>3</sup>

## Stoły konferencyjne Ogi W

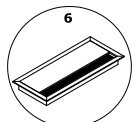
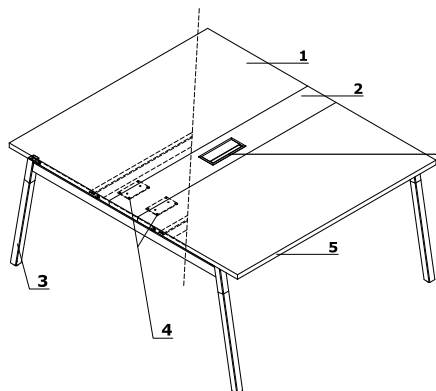

2 x RJ45  
1 x HDMI  
1 x USB

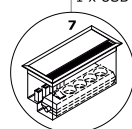

2 x RJ45  
1 x USB

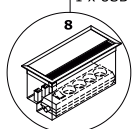

1 x HDMI  
1 x USB

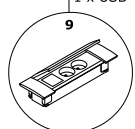

1. **Blat** - płyta melaminowana 28 mm, obrzeża ABS
2. **Element płytowy** - w standardzie bez mediaboxu
3. **Noga drewniana** - kolor: jesion naturalny, pokryta bezbarwnym lakierem, profil 40 x 40 mm z elementem metalowym malowanym proszkowo, między blatem, a stelażem dystans 10 mm
4. **Płaskownik mocujący**  
**OPCJE Z DOPLATĄ:**
5. **Obrzeże blatu** - kolor: jesion naturalny
6. **Top access M05**
7. **Mediabox M04H** - 2xRJ45 (class E, cat. 6); + 1 x USB + 1 x HDMI + 4 x 230V
8. **Mediabox M04** - 2xRJ45 (class E, cat. 6); + 1 x USB + 4 x 230V
9. **Mediabox M06H** - OPCJA Z DOPLATĄ - 2x230V+HDMI+USB, kolor: aluminium anodowane, biały i czarny

## Stoliki

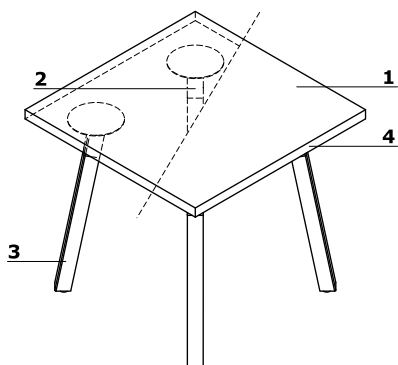

1. **Blat** - płyta melaminowana 18 mm, obrzeża ABS
2. **Element metalowy** - malowany proszkowo
3. **Podstawa** - stelaż metalowy profil 40 x 40 mm, noga drewniana - jesion naturalny
4. **Obrzeże blatu** - kolor: jesion naturalny

Stoliki i stoły konferencyjne Ogi W \*

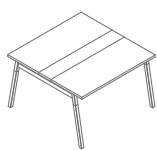

**SW22**  
1200 / 1210 / 740  
50.8 kg

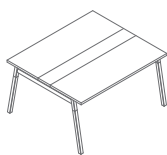

**SW24**  
1400 / 1210 / 740  
59.15 kg

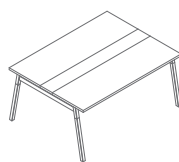

**SW26**  
1600 / 1210 / 740  
62.2 kg

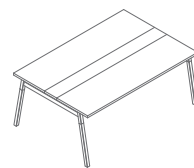

**SW28**  
1800 / 1210 / 740  
72.6 kg

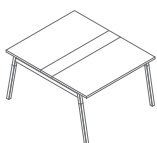

**SW42**  
1200 / 1410 / 740  
57.7 kg

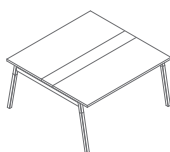

**SW44**  
1400 / 1410 / 740  
67.85 kg

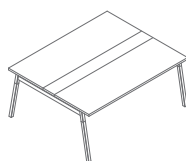

**SW46**  
1600 / 1410 / 740  
71.2 kg

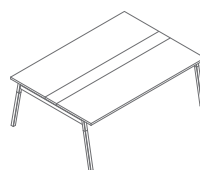

**SW48**  
1800 / 1410 / 740  
79.1 kg

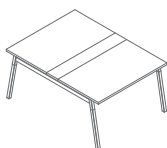

**SW32**  
1200 / 1610 / 740  
63.7 kg

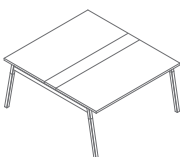

**SW33**  
1400 / 1610 / 740  
70.65 kg

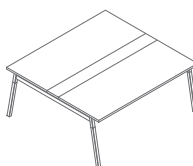

**SW34**  
1600 / 1610 / 740  
80.5 kg

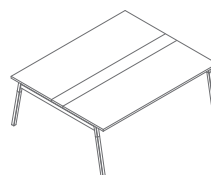

**SW35**  
1800 / 1610 / 740  
86.6 kg

\* wymiary wyrażone w milimetrach: szerokość x głębokość x wysokość

Elementy do tworzenia układów - Ogi W \*

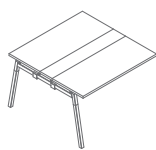

**SW22L**  
1200 / 1210 / 740  
45.6 kg

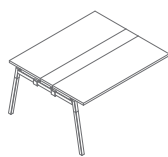

**SW24L**  
1400 / 1210 / 740  
53.95 kg

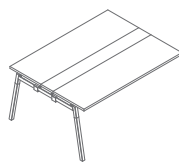

**SW26L**  
1600 / 1210 / 740  
57 kg

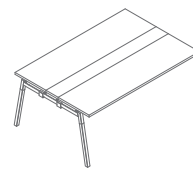

**SW28L**  
1800 / 1210 / 740  
67.4 kg

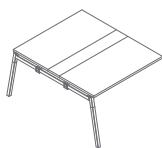

**SW42L**  
1200 / 1410 / 740  
51.9 kg

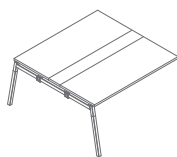

**SW44L**  
1400 / 1410 / 740  
62.05 kg

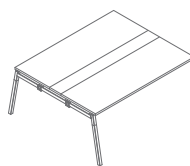

**SW46L**  
1600 / 1410 / 740  
65.4 kg

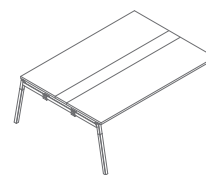

**SW48L**  
1800 / 1410 / 740  
73.3 kg

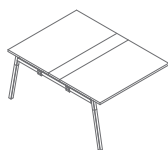

**SW32L**  
1200 / 1610 / 740  
57.5 kg

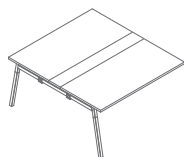

**SW33L**  
1400 / 1610 / 740  
64.45 kg

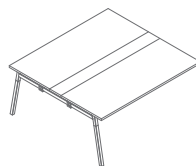

**SW34L**  
1600 / 1610 / 740  
74.3 kg

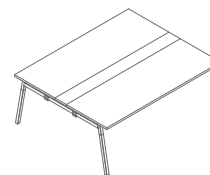

**SW35L**  
1800 / 1610 / 740  
80.4 kg

www.mdd.eu

Stół konferencyjny - Ogi W \*

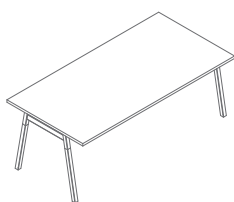

**PLD20**  
2000 / 1000 / 740  
57.8 kg

\* wymiary wyrażone w milimetrach: szerokość x głębokość x wysokość

Stoliki i stoły Ogi W	Data sporządzenia 04.05.2022	Dane zawarte w niniejszym dokumencie ważne są w dniu przygotowania. Zmiana produktu, jeśli nie wpływa na podstawowe cechy, nie wymaga systematycznej aktualizacji dokumentu.	strona 5/7
			produkty

Stoliki - Ogi W \*



**PLD82**  
800 / 800 / 550  
14.9 kg



**PLD60**  
600 / 600 / 550  
10.9 kg

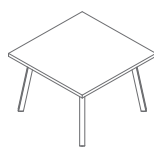

**PLD83**  
800 / 800 / 550  
18.7 kg

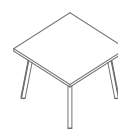

**PLD61**  
600 / 600 / 550  
13.2 kg

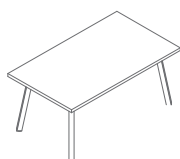

**PLD17**  
1200 / 700 / 550  
23.25 kg



**PLD80**  
800 / 800 / 740  
16.1 kg



**PLD10**  
1000 / 1000 / 740  
23.8 kg



**PLD11**  
1200 / 1200 / 740  
31.7 kg



**PLD81**  
800 / 800 / 740  
20.3 kg



**PLD12E**  
2000 / 1000 / 740  
40.8 kg

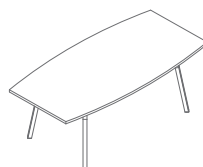

**PLD12P**  
2000 / 800-1000 / 740  
45.3 kg

\* wymiary wyrażone w milimetrach: szerokość x głębokość x wysokość

**Blat**

08 Czarny \*

26 Aluminium  
satinato \*

31 Dąb kanadyjski



39 Brzoza



64 Kakao



67 Biały pastel \*

106 Orzech  
nizinny

154 Antracyt \*



167 Dąb szary



168 Dąb naturalny



169 Dąb miodowy

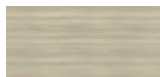

170 Akacja

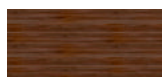

171 Orzech ciemny

**Stelaż, mediabox**M009 Aluminium  
półmat RAL9006M015 Biały  
półmat RAL9010M154 Antracyt  
półmat RAL7043M115 Czarny  
półmat RAL9005**Noga**

Jesion naturalny

\* UWAGA - OPCJA Z DOPLATĄ - obrzeże blatu, kolor: jesion naturalny