

Ogi Q

opis techniczny



.mdd

.mdd od wielu lat zajmuje czołowe miejsce wśród producentów w segmencie mebli biurowych.

O jakości naszych wyrobów świadczą zdobywane wyróżnienia oraz stale wzrastające zapotrzebowanie na oferowane przez nas produkty.

Realia dzisiejszego rynku wymagają ciągłego doskonalenia jakości na wszystkich szczeblach działalności nowoczesnej firmy. Dotyczy to w szczególności obsługi handlowej, marketingu, jakości produktu, a także jakości procesów przebiegających wewnątrz przedsiębiorstwa. .mdd z pewnością należy do tych przedsiębiorstw, które dbają o realizację wyżej wymienionych warunków będących podstawą sukcesu ekonomicznego firmy.

Stałe inwestycje w istniejący park maszynowy, optymalizacja systemów zarządzania oraz rozbudowa powierzchni hal produkcyjnych pozwalają zminimalizować czas potrzebny na wyprodukowanie gotowego produktu o najwyższej jakości.

Potwierdzeniem długoletniego doświadczenia w zakresie produkcji mebli biurowych jest lista referencyjna firm i instytucji, które doceniły naszą sprawność funkcjonowania i kompleksową obsługę.

Jednym z naszych głównych priorytetów jest dbałość o środowisko naturalne.

Stale inwestujemy w nowoczesny i energooszczędny sprzęt oraz kładziemy nacisk na segregację odpadów przemysłowych.

.mdd posiada liczne certyfikaty, potwierdzające wyjątkową dbałość i zaangażowanie w utylizację odpadów. Dbamy, aby wszystkie wykorzystywane przez nas surowce były przyjazne środowisku, dlatego też możemy się cieszyć wysokim współczynnikiem recyklingu naszych produktów, który kształtuje się na poziomie 95%.



Informacje ogólne:

Gwarancja:

Produkty .mdd - **2 lata**
(meble montowane przez .mdd
- **5 lat**)

Komponenty elektryczne oraz
tkaniny - **2 lata**.

Certyfikat - płyta melaminowana:



Zgodność z normami:

PN-EN 527-2:2017-02

Gęstości płyt:

12 mm - 690 - 750 kg/m³
18 mm - 650 - 690 kg/m³
28 mm - 610 - 630 kg/m³
36 mm - 610 - 630 kg/m³

Montaż:

Produkt dostarczany w elementach

Pakowanie:

karton, wąż siatkowy

Ogi Q	Data sporządzenia 13.11.2020	Dane zawarte w niniejszym dokumencie ważne są w dniu przygotowania. Zmiana produktu, jeśli nie wpływa na podstawowe cechy, nie wymaga systematycznej aktualizacji dokumentu.	strona 2/9
			informacje ogólne

Blaty biurek Ogi

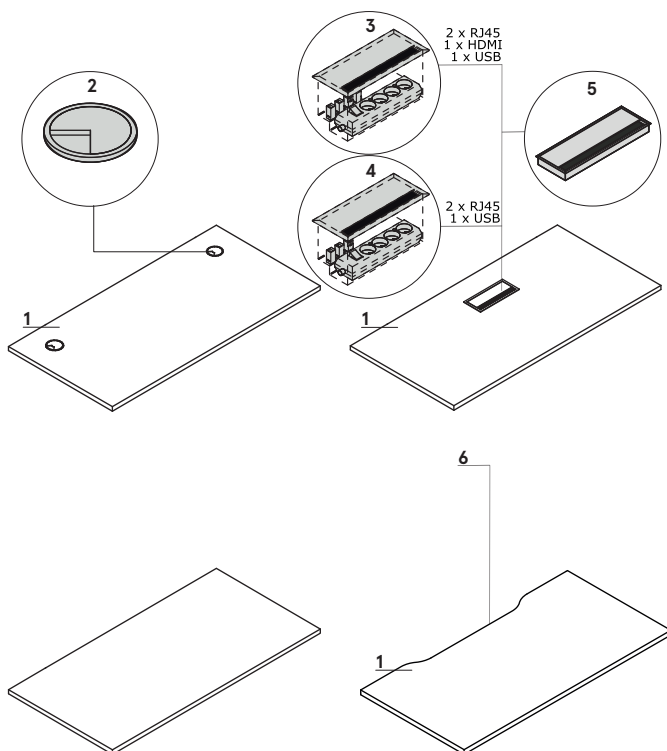

1. Blat - płyta melaminowana 28 mm, obrzeża ABS

OPCJE Z DOPLATĄ:

2. Przepust kablowy - 2 szt., Ø 80 mm

3. Mediabox M04H - 2xRJ45 (class E, cat. 6); + 1 x USB + 1 x HDMI + 4 x 230V, kolor: M009 - aluminium półmat

4. Mediabox M04 - 2xRJ45 (class E, cat. 6); + 1 x USB + 4 x 230V, kolor: M009 - aluminium półmat

5. Top access M05 - kolor: M009 - aluminium półmat

6. Wycięcie kablowe - szerokość otworu jest proporcjonalna do szerokości blatu

Wymiar blatu z wycięciem na przewody (mm)

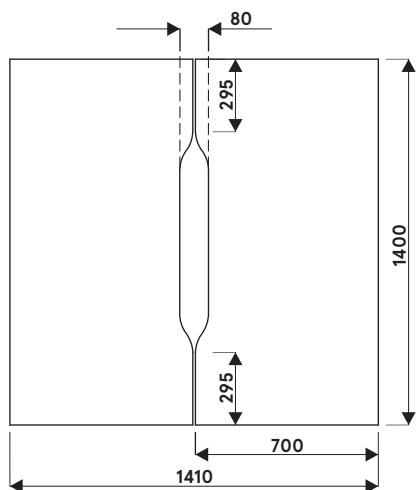

Ogi Q	Data sporządzenia 13.11.2020	Dane zawarte w niniejszym dokumencie ważne są w dniu przygotowania. Zmiana produktu, jeśli nie wpływa na podstawowe cechy, nie wymaga systematycznej aktualizacji dokumentu.	strona 3/9
			opis techniczny

Stelaż

Ogi Q : metal malowany proszkowo, profil 60x20 mm, między blatem a stelażem dystans 10 mm

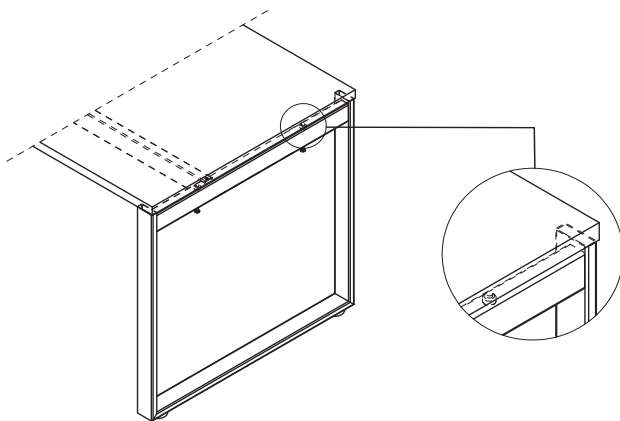

Uwaga - Szyna pod blatem zawsze w kolorze: M009 - aluminium półmat

Biurko z szafką managerską

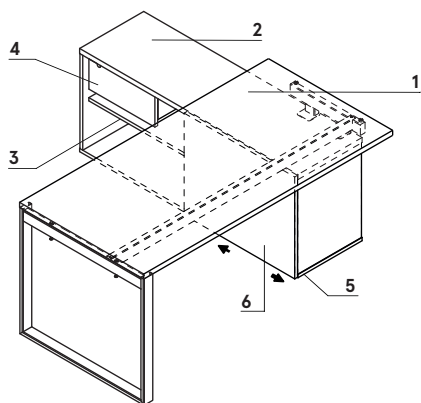

- 1. Blat - płyta melaminowana 28 mm, obrzeża ABS
- 2. Wieniec górny - płyta melaminowana 28 mm, obrzeża ABS
- 3. Półka - płyta melaminowana 18 mm, zabezpieczenie przed przypadkowym wysunięciem, obrzeża ABS
- 4. Szuflada - płyta melaminowana 18 mm, obrzeża ABS, zamek patentowy - możliwość zmiany usytuowania
- 5. Wieniec dolny - płyta melaminowana 18 mm, obrzeża ABS
- 6. Front - płyta melaminowana 18 mm, obrzeża ABS

www.mdd.eu

Przykładowe konfiguracje (mm)

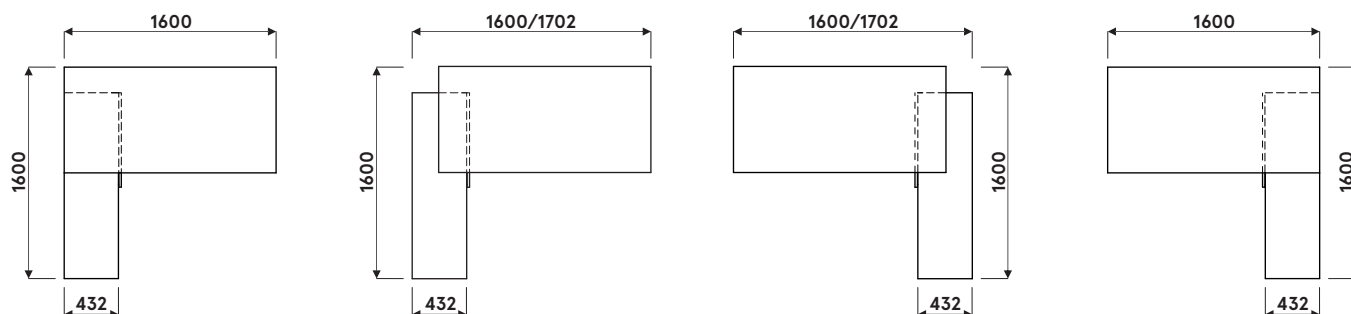

Przykładowe konfiguracje (mm)

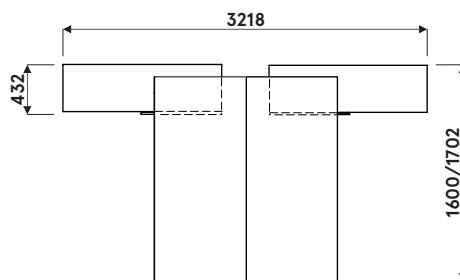
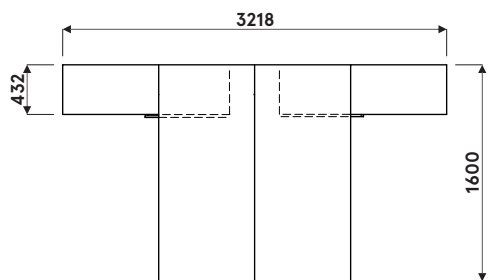

Przykładowe konfiguracje z wykorzystaniem BOX40, BOX50, BOX60

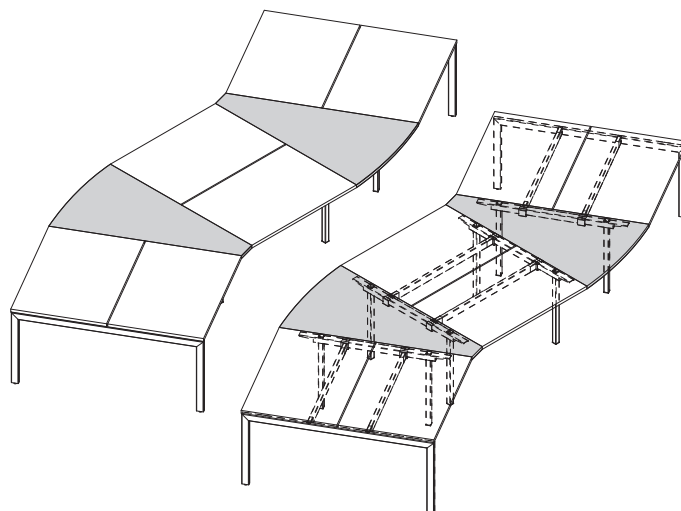
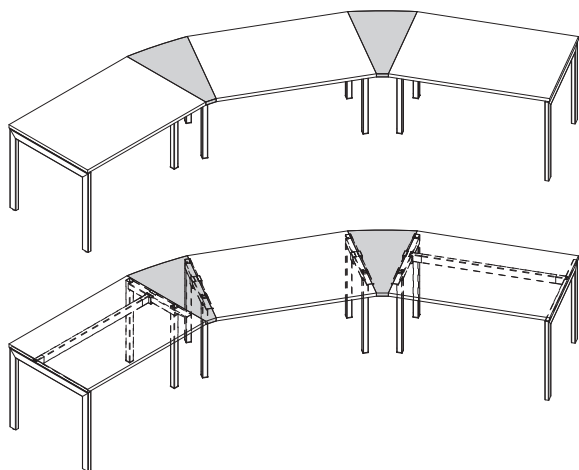

UWAGI - Wyłącznie do systemów Ogi Q, Ogi U, Ogi Y, Ogi M

Akcesoria

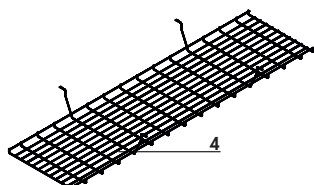
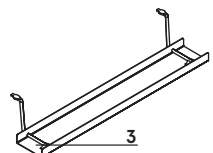
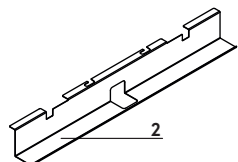
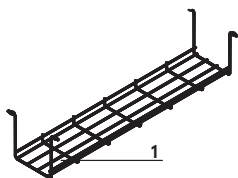

1. Szyna S69 - metal malowany proszkowo, kolor: 09-aluminium
2. Szyna do pojedynczego biurka (SG12, SG16) - metal malowany proszkowo, kolor: M009 - aluminium półmat
3. Szyna E64 - metal malowany proszkowo, kolor: M009 - aluminium półmat
4. Szyna do biurek typu bench (SG220, SG260) - drut stalowy Ø4 mm, malowany proszkowo, kolor: 09 - aluminium

Biurka proste

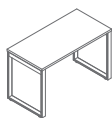

BOQ12
1200 / 600 / 740
31.9 kg

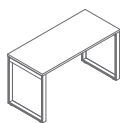

BOQ14
1400 / 600 / 740
35 kg

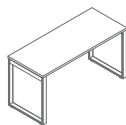

BOQ16
1600 / 600 / 740
38.1 kg

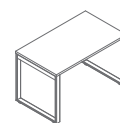

BOQ22
1200 / 700 / 740
35.5 kg

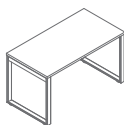

BOQ24
1400 / 700 / 740
38.9 kg

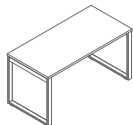

BOQ26
1600 / 700 / 740
42.5 kg

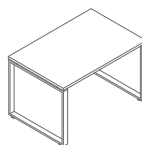

BOQ02
1200 / 800 / 740
41 kg

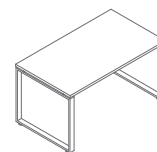

BOQ03
1400 / 800 / 740
41.5 kg

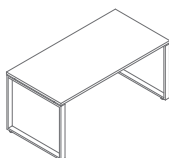

BOQ04
1600 / 800 / 740
42.1 kg

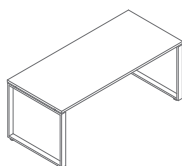

BOQ05
1800 / 800 / 740
45.2 kg

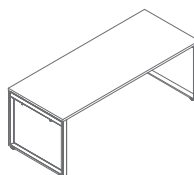

BOQ06
2000 / 800 / 740
51.5 kg

www.mdd.eu

Elementy do tworzenia układów biurk - biurka proste



BOX40
500 / 800 / 740
10.8 kg

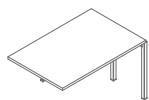

BOX42
1200 / 800 / 740
31.6 kg

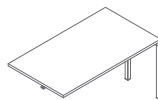

BOX43
1400 / 800 / 740
32.1 kg

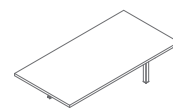

BOX44
1600 / 800 / 740
32.7 kg

Elementy do tworzenia układów biurek - biurka proste

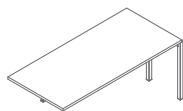

BOX45
1600 / 800 / 740
35.8 kg

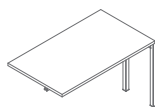

BOX32
1200 / 700 / 740
26.3 kg

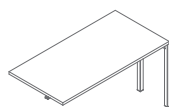

BOX34
1400 / 700 / 740
29.7 kg

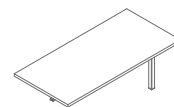

BOX36
1600 / 700 / 740
33.3 kg

Biurka typu Bench

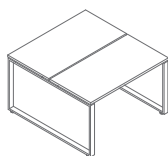

BOQ42
1200 / 1410 / 740
51.9 kg

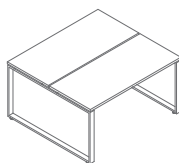

BOQ44
1400 / 1410 / 740
58.7 kg

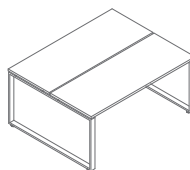

BOQ46
1600 / 1410 / 740
65.9 kg

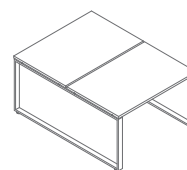

BOQ32
1200 / 1610 / 740
61 kg

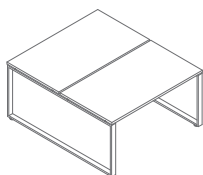

BOQ33
1400 / 1610 / 740
62.6 kg

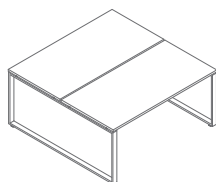

BOQ34
1600 / 1610 / 740
63.8 kg

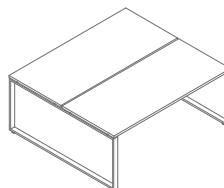

BOQ35
1800 / 1610 / 740
70 kg

Elementy do tworzenia układów biurek - bench



BOX50
1000 / 1410 / 740
16.5 kg

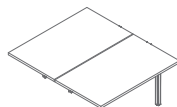

BOX52
1200 / 1410 / 740
49.4 kg

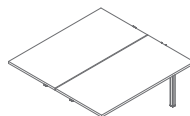

BOX54
1400 / 1410 / 740
56.2 kg

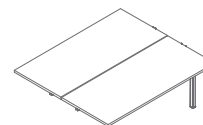

BOX56
1600 / 1410 / 740
63.4 kg

Elementy do tworzenia układów biurek - bench



BOX60
1000 / 1610 / 740
17,5 kg

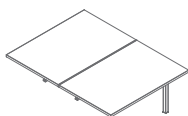

BOX62
1200 / 1610 / 740
60,1 kg

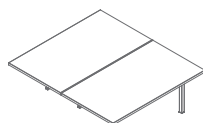

BOX64
1400 / 1610 / 740
61,1 kg

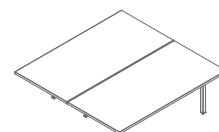

BOX66
1600 / 1610 / 740
62,3 kg

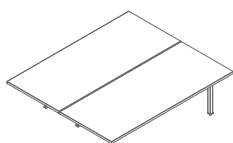

BOX68
1800 / 1610 / 740
68,5 kg

Biurka z szafką managerską

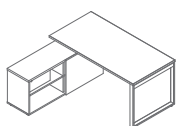

BOQL20
1600-1702 / 1600 / 740
94,4 kg

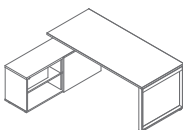

BOQL21
1800-1902 / 1600 / 740
97,5 kg

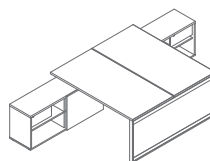

BOQL40
1600-1702 / 3210 / 740
185,8 kg

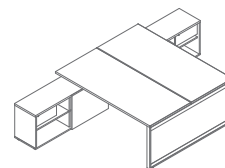

BOQL41
1800-1902 / 3210 / 740
192 kg

Przystawka do biurek

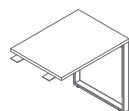

PLQ01
600 / 800 / 740
19,5 kg

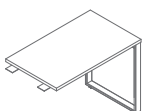

PLQ02
600 / 1000 / 740
20,7 kg

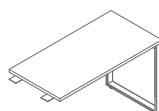

PLQ03
600 / 1200 / 740
23,2 kg

Blat, wieniec górny i dolny, korpus, front

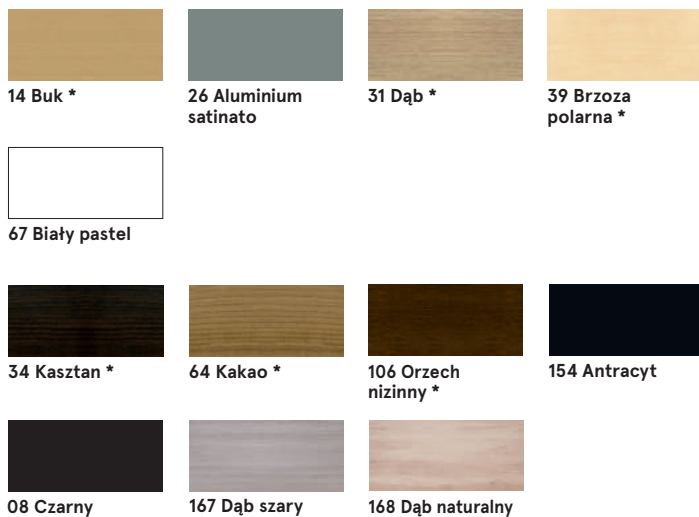

Przeloty kablowe

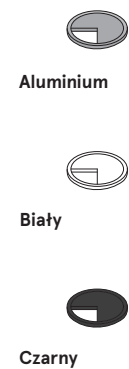

Stelaż - metal

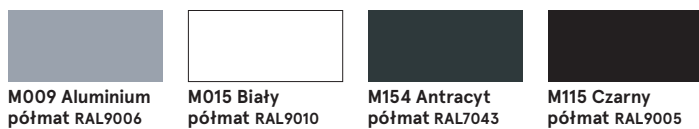

* korpus - II grupa cenowa