

# Ogi A opis techniczny



.mdd

## **.mdd od wielu lat zajmuje czołowe miejsce wśród producentów w segmencie mebli biurowych.**

O jakości naszych wyrobów świadczą zdobywane wyróżnienia oraz stale wzrastające zapotrzebowanie na oferowane przez nas produkty.

Realia dzisiejszego rynku wymagają ciągłego doskonalenia jakości na wszystkich szczeblach działalności nowoczesnej firmy. Dotyczy to w szczególności obsługi handlowej, marketingu, jakości produktu, a także jakości procesów przebiegających wewnątrz przedsiębiorstwa. .mdd z pewnością należy do tych przedsiębiorstw, które dbają o realizację wyżej wymienionych warunków będących podstawą sukcesu ekonomicznego firmy.

Stałe inwestycje w istniejący park maszynowy, optymalizacja systemów zarządzania oraz rozbudowa powierzchni hal produkcyjnych pozwalają zminimalizować czas potrzebny na wyprodukowanie gotowego produktu o najwyższej jakości.

**Potwierdzeniem długoletniego doświadczenia w zakresie produkcji mebli biurowych jest lista referencyjna firm i instytucji, które doceniły naszą sprawność funkcjonowania i kompleksową obsługę.**

**Jednym z naszych głównych priorytetów jest dbałość o środowisko naturalne.**

Stale inwestujemy w nowoczesny i energooszczędny sprzęt oraz kładziemy nacisk na segregację odpadów przemysłowych.

.mdd posiada liczne certyfikaty, potwierdzające wyjątkową dbałość i zaangażowanie w utylizację odpadów. Dbamy, aby wszystkie wykorzystywane przez nas surowce były przyjazne środowisku, dlatego też możemy się cieszyć wysokim współczynnikiem recyklingu naszych produktów, który kształtuje się na poziomie 95%.



## **Informacje ogólne:**

### **Gwarancja:**

Produkty .mdd - **2 lata**  
(meble montowane przez .mdd  
- **5 lat**)

Komponenty elektryczne oraz  
tkaniny - **2 lata**.

**Certyfikat - płyta melaminowana:**



### **Montaż:**

Produkt dostarczany w elementach

### **Pakowanie:**

karton, wąż siatkowy

### **Zgodność z normami:**

PN-EN 527-2:2017-02

### **Gęstości płyt:**

12 mm - 690 - 750 kg/m<sup>3</sup>

18 mm - 650 - 690 kg/m<sup>3</sup>

28 mm - 610 - 630 kg/m<sup>3</sup>

36 mm - 610 - 630 kg/m<sup>3</sup>

Ogi A	Data sporządzenia 13.11.2020	Dane zawarte w niniejszym dokumencie ważne są w dniu przygotowania. Zmiana produktu, jeśli nie wpływa na podstawowe cechy, nie wymaga systematycznej aktualizacji dokumentu.	strona 2/7
			informacje ogólne

**Blaty biurek Ogi**

- 1. Blat - płyta melaminowana 28 mm, obrzeża ABS
- OPCJE Z DOPLATĄ:**
- 2. Przepust kablowy - 2 szt., Ø 80 mm
- 3. Mediabox M04H - 2xRJ45 (class E, cat. 6); + 1 x USB + 1 x HDMI + 4 x 230V, kolor: M009 - aluminium półmat
- 4. Mediabox M04 - 2xRJ45 (class E, cat. 6); + 1 x USB + 4 x 230V, kolor: M009 - aluminium półmat
- 5. Top access M05 - kolor: M009 - aluminium półmat

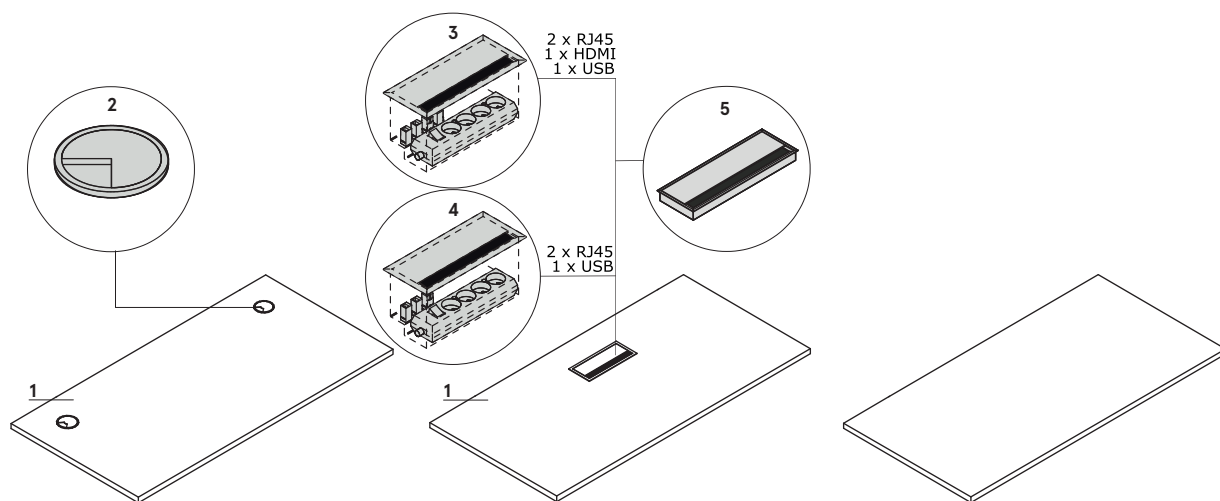

**Wymiary blatów kształtowych (mm)**

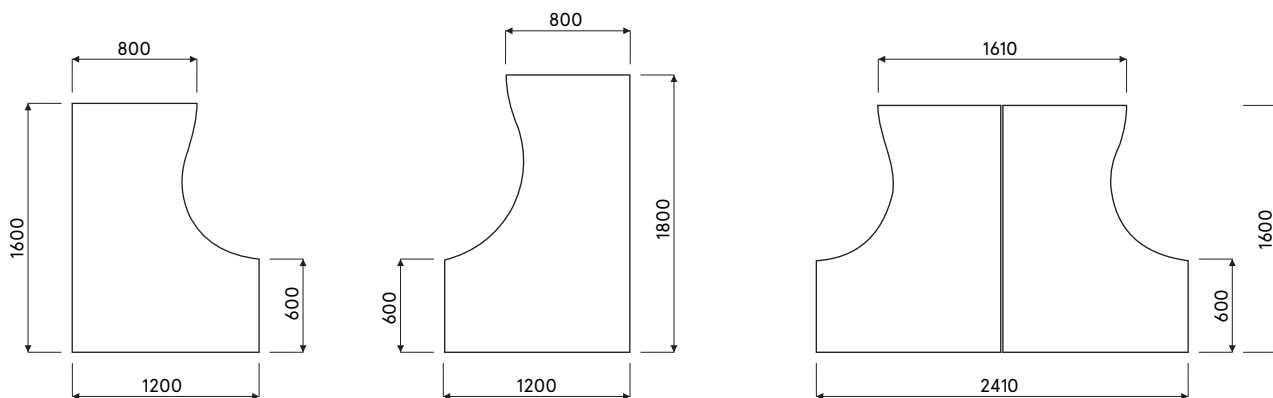

## Stelaż

Ogi A: metal malowany proszkowo, profil 60x30 mm

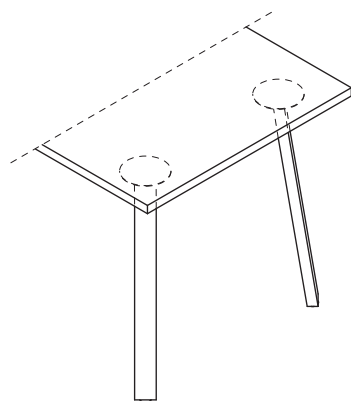

Uwaga - Szyna pod blatem zawsze w kolorze: M009 - aluminium półmat

## Akcesoria

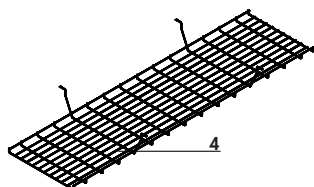
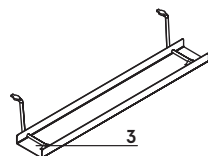
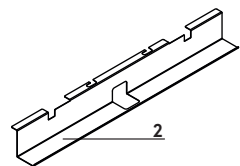
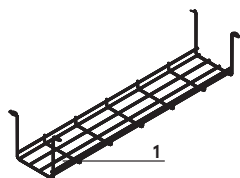

1. Szyna S69 - metal malowany proszkowo, kolor: 09-aluminium
2. Szyna do pojedynczego biurka (SG12, SG16) - metal malowany proszkowo, kolor: M009 - aluminium półmat
3. Szyna E64 - metal malowany proszkowo, kolor: M009 - aluminium półmat
4. Szyna do biurek typu bench (SG220, SG260) - drut stalowy Ø4 mm, malowany proszkowo, kolor: 09 - aluminium

**Biurka proste**



**BAG026**  
1200 / 600 / 740  
25 kg



**BAG036**  
1400 / 600 / 740  
26 kg



**BAG046**  
1600 / 600 / 740  
27.6 kg



**BAG027**  
1200 / 700 / 740  
24 kg



**BAG037**  
1400 / 700 / 740  
27 kg



**BAG047**  
1600 / 700 / 740  
29 kg



**BAG028**  
1200 / 800 / 740  
27 kg

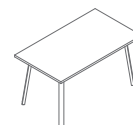

**BAG038**  
1400 / 800 / 740  
29 kg

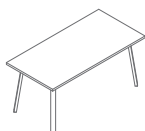

**BAG048**  
1600 / 800 / 740  
32 kg

www.mdd.eu

**Biurka kształtowe**

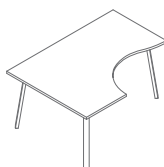

**BAG10**  
1600 / 1200 / 740  
37 kg

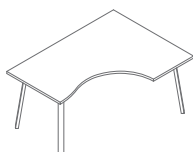

**BAG11**  
1600 / 1200 / 740  
37 kg

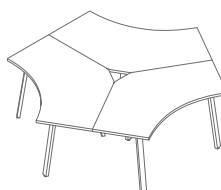

**BAG12**  
2343 / 2029 / 740  
93.6 kg

## Biurka typu Bench

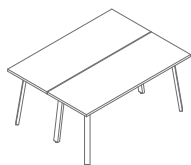

**BAG0214**  
1600 / 1210 / 740  
48 kg

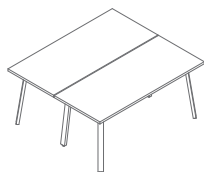

**BAG0216**  
1600 / 1410 / 740  
54 kg

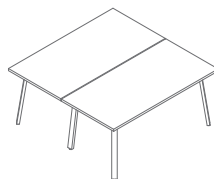

**BAG0218**  
1600 / 1610 / 740  
60 kg

## Elementy do tworzenia układów biurk - bench

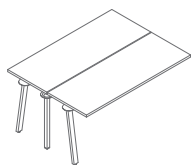

**BAG0414**  
1600 / 1210 / 740  
42 kg

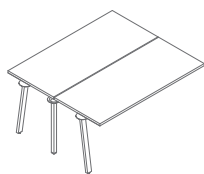

**BAG0416**  
1600 / 1410 / 740  
48 kg

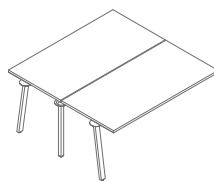

**BAG0418**  
1600 / 1610 / 740  
54 kg

**Blat**

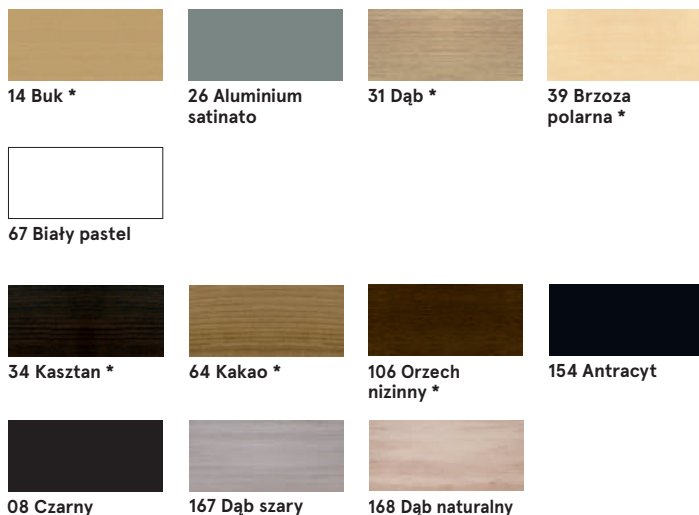

**Przeloty kablowe**

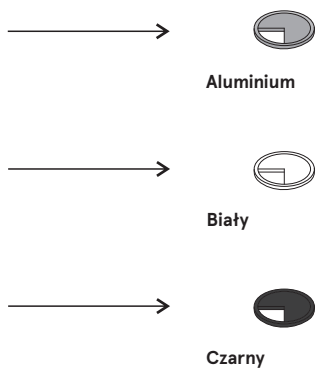

**Stelaż - metal**

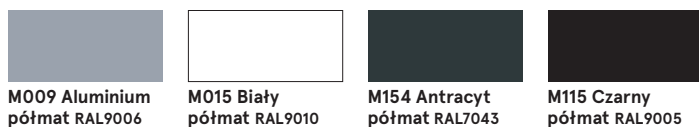

\* korpus - II grupa cenowa